



DAIKIN ROOM AIR CONDITIONER

OPERATION MANUAL

INVERTER

English

Deutsch

Français

Nederlands

Español

Italiano

Ελληνικά

Portugues

Русский

Türkçe

MODELS

- FTXS35K2V1B
- FTXS42K2V1B
- FTXS50K2V1B



Χαρακτηριστικό

Για άνεση και εξοικονόμηση ενέργειας



ΕΞΥΠΝΟ ΜΑΤΙ

Ο αισθητήρας ΕΞΥΠΝΟΥ ΜΑΤΙΟΥ ανιχνεύει την κίνηση ατόμων σε ένα δωμάτιο. Αν δεν υπάρχει κανείς στο δωμάτιο για περισσότερο από 20 λεπτά, η λειτουργία αλλάζει αυτόματα σε λειτουργία εξοικονόμησης ενέργειας. ▶Σελίδα 15



ΧΡΟΝΟΔΙΑΚΟΠΤΗΣ ΕΒΔΟΜΑΔΑΣ

Μπορείτε να αποθηκεύσετε μέχρι και 4 ρυθμίσεις χρονοδιακόπτη για κάθε ημέρα της εβδομάδας, σύμφωνα με τον τρόπο ζωής της οικογένειάς σας. Με το ΧΡΟΝΟΔΙΑΚΟΠΤΗ ΕΒΔΟΜΑΔΑΣ μπορείτε να ρυθμίσετε το χρόνο ενεργοποίησης/απενεργοποίησης και την επιθυμητή θερμοκρασία. ▶Σελίδα 23

Άλλες λειτουργίες



ΑΝΕΤΗ ΡΟΗ ΑΕΡΑ

Η κατεύθυνση ροής του αέρα θα είναι προς τα επάνω στη λειτουργία ΨΥΞΗΣ και προς τα κάτω στη λειτουργία ΘΕΡΜΑΝΣΗΣ. Η λειτουργία αυτή θα εμποδίζει τον ψυχρό ή θερμό αέρα να φυσά κατευθείαν πάνω σας. ▶Σελίδα 15



ΑΘΟΥΡΥΒΗ ΕΞΩΤΕΡΙΚΗ ΜΟΝΑΔΑ

Η λειτουργία ΑΘΟΥΡΥΒΗΣ ΕΞΩΤΕΡΙΚΗΣ ΜΟΝΑΔΑΣ μειώνει το επίπεδο θορύβου της εξωτερικής μονάδας. Η λειτουργία αυτή είναι χρήσιμη όταν πρέπει να μεριμνήσετε για το θόρυβο που προκαλείται στη γειτονιά σας. ▶Σελίδα 19

Περιεχόμενα

■ Διαβάστε πριν από τη λειτουργία

Προφυλάξεις ασφαλείας.....	3
Ονόματα εξαρτημάτων	5
Προετοιμασία πριν τη λειτουργία	9

■ Λειτουργία

 Λειτουργία ΑΥΤΟΜΑΤΗ · ΑΦΥΓΡΑΝΣΗΣ · ΨΥΞΗΣ · ΘΕΡΜΑΝΣΗΣ · ΑΝΕΜΙΣΤΗΡΑ.....	11
 Ρύθμιση της κατεύθυνσης και της ταχύτητας ροής του αέρα	13
 Λειτουργία ΑΝΕΤΗΣ ΡΟΗΣ ΑΕΡΑ/ ΕΞΥΠΝΟΥ ΜΑΤΙΟΥ	15
 Λειτουργία ΠΛΗΡΟΥΣ ΙΣΧΥΟΣ.....	18
 Λειτουργία ΕΚΟΝΟ/ΑΘΟΡΥΒΗ ΕΞΩΤΕΡΙΚΗ ΜΟΝΑΔΑ	19
 Λειτουργία ΑΠΕΝΕΡΓΟΠΟΙΗΣΗΣ ΧΡΟΝΟΔΙΑΚΟΠΤΗ	21
 Λειτουργία ΕΝΕΡΓΟΠΟΙΗΣΗΣ ΧΡΟΝΟΔΙΑΚΟΠΤΗ	22
 Λειτουργία ΧΡΟΝΟΔΙΑΚΟΠΤΗ ΕΒΔΟΜΑΔΑΣ.....	23

■ Πολλαπλή σύνδεση

Σημείωση για το πολλαπλό σύστημα.....	29
---------------------------------------	----

■ Φροντίδα

Φροντίδα και καθαρισμός	31
-------------------------------	----

■ Αντιμετώπιση προβλημάτων

Αντιμετώπιση προβλημάτων	36
--------------------------------	----

Το αγγλικό κείμενο είναι οι πρωτότυπες οδηγίες. Οι άλλες γλώσσες είναι μεταφράσεις των πρωτότυπων οδηγιών.



ECONO

Η λειτουργία αυτή παρέχει τη δυνατότητα αποδοτικής λειτουργίας περιορίζοντας τη μέγιστη κατανάλωση ρεύματος. Είναι χρήσιμη όταν χρησιμοποιείτε το κλιματιστικό ταυτόχρονα με άλλες ηλεκτρικές συσκευές. ► Σελίδα 19

Προφυλάξεις ασφαλείας

- Διατηρείστε το παρόν εγχειρίδιο σε μέρος που ο χειριστής να μπορεί να βρει εύκολα.
- Διαβάστε τις προφυλάξεις σ' αυτό το εγχειρίδιο προσεκτικά πριν λειτουργήσετε την μονάδα.
- Οι προφυλάξεις που περιγράφονται εδώ χαρακτηρίζονται ως ΠΡΟΕΙΔΟΠΟΙΗΣΗ και ΠΡΟΣΟΧΗ. Και οι δυο περιέχουν σημαντικές πληροφορίες σχετικά με την ασφάλεια. Σιγουρευτείτε ότι ακολουθείτε όλες τις προφυλάξεις χωρίς παράληψη.



ΠΡΟΕΙΔΟΠΟΙΗΣΗ

Παράλειψη να ακολουθήσετε αυτές τις οδηγίες σωστά, μπορεί να προκαλέσει ατομικό τραυματισμό ή απώλεια ζωής.



ΠΡΟΣΟΧΗ

Παράλειψη να τηρήσετε αυτές τις οδηγίες σωστά, μπορεί να προκαλέσει ζημιά σε εξοπλισμό ή ατομικό τραυματισμό, ο οποίος να είναι σοβαρός ανάλογα με τις περιστάσεις.



Ποτέ μη το προσπαθήσετε.



Να ακολουθείτε πάντα τις παρακάτω οδηγίες.



Σιγουρευτείτε ότι εγκαταστήσετε γείωση.



Μη βρέξετε το κλιματιστικό ούτε το τηλεχειριστήριο με νερό.



Μην αγγίξετε το κλιματιστικό ούτε το τηλεχειριστήριο με βρεγμένα χέρια.

- Αφού διαβάσατε, φυλάξτε αυτό το εγχειρίδιο σε μια προσβάσιμη θέση έτσι ώστε να μπορείτε να αναφέρεστε σ' αυτό οποτεδήποτε απαιτείται. Εάν μεταβιβάζετε τη συσκευή σε ένα νέο χρήστη, σιγουρευτείτε να του παραδώσετε και το εγχειρίδιο.



ΠΡΟΕΙΔΟΠΟΙΗΣΗ



- Για να αποφύγετε πυρκαγιά, έκρηξη ή τραυματισμό, μη λειτουργείτε τη μονάδα εάν επισημανθεί η ύπαρξη επικίνδυνων αερίων, μεταξύ των οποίων μπορεί να υπάρχουν εύφλεκτα ή διαβρωτικά αέρια, κοντά στη μονάδα.
- Δώστε προσοχή στο ότι η παρατεταμένη, άμεση έκθεση στον αέρα ψύξης ή θέρμανσης από το κλιματιστικό, ή στον αέρα που είναι πάρα πολύ δροσερός ή πάρα πολύ θερμός μπορεί να είναι επικίνδυνη στη σωματική κατάσταση και την υγεία σας.
- Μην τοποθετείτε αντικείμενα, όπως ράβδοι, τα δάκτυλά σας, κλπ. στην είσοδο ή έξοδο αέρα. Μπορεί να προκληθεί δυσλειτουργία του προϊόντος, βλάβη του προϊόντος ή τραυματισμός λόγω της επαφής με τις λεπίδες του ανεμιστήρα του κλιματιστικού που περιστρέφονται με υψηλή ταχύτητα.
- Μην επιχειρήσετε να επισκευάσετε, να αποσυναρμολογήσετε, να επανεγκαταστήσετε ή να τροποποιήσετε το κλιματιστικό μηχάνημα μόνοι σας καθώς ενδέχεται να προκληθεί διαρροή νερού, ηλεκτροπληξία ή πυρκαγιά.
- Μη χρησιμοποιείτε εύφλεκτο σπρέι κοντά στο κλιματιστικό, καθώς μπορεί να προκληθεί πυρκαγιά.



- Κίνδυνος πυρκαγιάς σε περίπτωση διαρροής ψυκτικού. Εάν το κλιματιστικό δεν λειτουργεί σωστά, δηλαδή δεν παράγει αέρα ψύξης ή θέρμανσης, η αιτία μπορεί να είναι διαρροή ψυκτικού. Συμβουλευθείτε τον εμπορικό σας αντιπρόσωπο για βοήθεια. Το ψυκτικό μέσα στο κλιματιστικό είναι ασφαλές και κανονικά δεν διαρρέει. Ωστόσο, αν συμβεί διαρροή, επαφή με αναμμένο καυστήρα, θερμαντήρα ή κουζίνα μπορεί να προκαλέσει δημιουργία επιβλαβούς αερίου. Μην χρησιμοποιείτε το κλιματιστικό μέχρι ότου εξουσιοδοτημένο προσωπικό πιστοποιήσει ότι η διαρροή έχει επισκευαστεί.
- Μην προσπαθήσετε να εγκαταστήσετε ή επισκευάσετε το κλιματιστικό μόνοι σας. Τυχόν εσφαλμένη εργασία εγκατάστασης μπορεί να προκαλέσει διαρροή νερού, ηλεκτροπληξία ή πυρκαγιά. Απευθυνθείτε στον τοπικό εμπορικό σας αντιπρόσωπο ή εξουσιοδοτημένο προσωπικό για εγκατάσταση και εργασία συντήρησης.
- Όταν το κλιματιστικό δυσλειτουργεί (εκπέμπει οσμή καύσης, κτλ.) κλείστε το ρεύμα στην μονάδα και επικοινωνήστε με τον εμπορικό σας αντιπρόσωπο. Η συνέχιση της λειτουργίας κάτω από τέτοιες συνθήκες μπορούν να προκαλέσουν βλάβη, ηλεκτροπληξία ή πυρκαγιά.
- Βεβαιωθείτε ότι έχετε εγκαταστήσει ένα διακόπτη διαρροής προς την γη. Αποτυχημένη προσπάθεια εγκατάστασης του διακόπτη διαρροής γείωσης ενδέχεται να οδηγήσει σε ηλεκτροπληξία ή πυρκαγιά.



- Βεβαιωθείτε ότι γειώσατε τη μονάδα. Μη γειώσετε τη μονάδα σε σωλήνα παροχής, αγωγό αλεξικέραυνου, ή τηλεφωνική γείωση. Πλημμελής γείωση μπορεί να προκαλέσει ηλεκτροπληξία.



ΠΡΟΣΟΧΗ



- Μην χρησιμοποιήσετε το κλιματιστικό για άλλους λόγους εκτός από εκείνους για τους οποίους προορίζεται. Μην χρησιμοποιήσετε το κλιματιστικό για όργανα ψύξης ακριβείας, όπως τρόφιμα, φυτά, ζώα ή έργα τέχνης αφού αυτό μπορεί να επηρεάσει δυσμενώς την απόδοση, την ποιότητα και τη διάρκεια ζωής του σχετικού αντικειμένου.
- Μην εκθέτετε φυτά ή ζώα σε άμεσα ρεύματα αέρος από τη μονάδα αφού αυτό μπορεί να έχει δυσμενή αποτελέσματα.
- Μην τοποθετήστε συσκευές που παράγουν γυμνή φλόγα στους χώρους που εκτίθενται στη ροή αέρα από τη μονάδα γιατί αυτό μπορεί να εξασθενήσει την καύση του καυστήρα.
- Μη μπλοκάρτε τα στόμια εισόδου και εξόδου αέρα. Η μειωμένη ροή αέρα μπορεί να προκαλέσει μείωση της απόδοσης ή προβλήματα.
- Μην κάθεστε πάνω στην εξωτερική μονάδα, μην τοποθετείτε αντικείμενα πάνω στη μονάδα και μην τραβάτε τη μονάδα. Ενδέχεται να προκληθούν ατυχήματα, όπως πτώση ή ανατροπή της μονάδας, έχοντας ως συνέπεια τραυματισμό, δυσλειτουργία του προϊόντος ή βλάβη του προϊόντος.

ΠΡΟΣΟΧΗ



- Μην τοποθετήσετε αντικείμενα που είναι ευαίσθητα στην υγρασία ακριβώς κάτω από τις εσωτερικές ή εξωτερικές μονάδες. Υπό ορισμένες συνθήκες, η συμπύκνωση στην κύρια μονάδα ή στους σωλήνες ψυκτικού, ο ρύπος στο φίλτρο αέρα ή η απόφραξη αγωγού μπορεί να προκαλέσει διαρροή σταγόνων, με συνέπεια δημιουργία βρωμιάς ή αποτυχίας του σχετικού αντικειμένου.
- Μετά από παρατεταμένη χρήση, ελέγξτε τη βάση της μονάδας και τα υποστηρίγματα της για τυχόν ζημιές. Αν έχουν αφεθεί σε κακή κατάσταση, η μονάδα μπορεί να πέσει και να προκληθεί τραυματισμός.
- Για την αποφυγή τραυματισμού, μην ακουμπάτε την είσοδο αέρα ή τα πτερύγια αλουμινίου της εσωτερικής και εξωτερικής μονάδας.
- Η συσκευή δεν προορίζεται προς χρήση από ανεπιτήρητα μικρά παιδιά ή ασθενή άτομα. Εξασθένηση σωματικών λειτουργιών και βλάβη στην υγεία μπορούν να προκληθούν.
- Τα παιδιά πρέπει να επιτηρούνται για να εξασφαλιστεί ότι δεν παίζουν με τη μονάδα ή το τηλεχειριστήριο της. Η τυχαία λειτουργία από ένα παιδί μπορεί να προκαλέσει βλάβη των σωματικών λειτουργιών και ζημιά στην υγεία.
- Μην υποβάλλετε την εσωτερική και εξωτερική μονάδα σε κραδασμούς, καθώς μπορεί να προκληθεί βλάβη του προϊόντος.
- Μην τοποθετείτε εύφλεκτα αντικείμενα, όπως συσκευασίες σπρέι, εντός 1μ από την έξοδο αέρα. Οι συσκευασίες σπρέι μπορεί να εκραγούν ως αποτέλεσμα του θερμού αέρα που εξέρχεται από την εσωτερική ή εξωτερική μονάδα.
- Φροντίστε τα κατοικίδια ζώα να μην ουρούν πάνω στο κλιματιστικό. Η ούρηση πάνω στο κλιματιστικό μπορεί να προκαλέσει ηλεκτροπληξία ή πυρκαγιά.



- Για να αποφύγετε μείωση οξυγόνου, σιγουρευτείτε ότι το δωμάτιο αερίζεται επαρκώς εάν κάποιος εξοπλισμός όπως ένας καυστήρας χρησιμοποιείται μαζί με το κλιματιστικό.
- Πριν τον καθαρισμό, σιγουρευτείτε ότι σταματήσατε την λειτουργία της μονάδας, κλείσατε τον διακόπτη ή αφαιρέσατε το καλώδιο παροχής. Σε διαφορετική περίπτωση, ηλεκτροπληξία και τραυματισμός μπορούν να προκληθούν.
- Συνδέστε το κλιματιστικό μόνο στο καθορισμένο κύκλωμα παροχής ρεύματος. Οι παροχές ρεύματος εκτός από το καθορισμένο μπορούν να οδηγήσουν σε ηλεκτροπληξία, υπερθέρμανση και πυρκαγιά.
- Τοποθετήστε τον εύκαμπτο σωλήνα αποστράγγισης για να εξασφαλιστεί ομαλή αποστράγγιση. Ατελής αποστράγγιση μπορεί να προκαλέσει βρέξιμο του κτιρίου, επίπλων, κ.τλ.
- Μην τοποθετείτε αντικείμενα κοντά στην εξωτερική μονάδα και μην επιτρέψετε να συσσωρευτούν φύλλα ή άλλα παρεμφερή αντικείμενα γύρω από τη μονάδα. Τα φύλλα αποτελούν ζεστό καταφύγιο για τα μικρά ζώα, τα οποία μπορούν να εισέλθουν στη μονάδα. Εάν μπου ζωάκια στη μονάδα και έρθουν σε επαφή με ηλεκτροφόρα τμήματα, μπορούν να προκαλέσουν βλάβες, καπνό ή φωτιά.
- Μην τοποθετείτε αντικείμενα γύρω από την εσωτερική μονάδα. Μπορεί να έχουν αρνητική επίδραση στην απόδοση, την ποιότητα του προϊόντος και τη ζωή του κλιματιστικού.
- Η συσκευή αυτή δεν προορίζεται για χρήση από άτομα με μειωμένες σωματικές, αισθητηριακές ή νοητικές ικανότητες ή από άτομα με έλλειψη γνώσης της λειτουργίας της συσκευής, εκτός αν επιβλέπονται ή τους έχουν δοθεί οδηγίες χρήσης σχετικά με τη χρήση της συσκευής από άτομο που είναι υπεύθυνο για την ασφάλειά τους. Κρατήστε τη συσκευή μακριά από παιδιά για να εξασφαλιστεί ότι δεν παίζουν με αυτήν.



- Για να αποφύγετε ηλεκτροπληξία, μη το λειτουργήστε με τα βρεγμένα χέρια.



- Μην πλύνετε το κλιματιστικό με νερό, γιατί αυτό μπορεί να προκαλέσει ηλεκτροπληξία ή πυρκαγιά.
- Μην τοποθετείτε δοχεία με νερό (βάζα κλπ.) πάνω από τη μονάδα, καθώς ενδέχεται να προκληθεί ηλεκτροπληξία ή πυρκαγιά.

Χώρος εγκατάστασης.

- Για την εγκατάσταση του κλιματιστικού στους παρακάτω τύπους περιβάλλοντος, συμβουλευτείτε τον αντιπρόσωπο.
 - Μέρη με περιβάλλον λαδιού ή όπου υπάρχει ατμός ή καπνιά.
 - Περιβάλλον με αλάτι όπως οι παράκτιες περιοχές.
 - Μέρη στα οποία υπάρχουν θειώδη αέρια όπως οι θερμοπηγές.
 - Μέρη όπου το χιόνι μπορεί να μπλοκάρει την εξωτερική μονάδα.
 - Η εσωτερική μονάδα βρίσκεται τουλάχιστον 1μ μακριά από τηλεοράσεις ή ραδιόφωνα (η μονάδα μπορεί να προκαλέσει παρεμβολή με την εικόνα ή τον ήχο).
 - Η υδρορροή από την εξωτερική μονάδα θα πρέπει να εκρέει σε ένα χώρο με καλή αποστράγγιση.

Λάβετε υπ' όψιν την ενόχληση των γειτόνων σας από τους θορύβους.

- Για την εγκατάσταση, διαλέξτε ένα χώρο όπως περιγράφεται παρακάτω.
 - Ένας χώρος αρκετά σταθερός για να αντέχει το βάρος της μονάδας, ο οποίος δεν μεγεθύνει το θόρυβο λειτουργίας ή τη δόνηση.
 - Ένας χώρος όπου ο αέρας που εκλύεται από την εξωτερική μονάδα ή ο θόρυβος λειτουργίας δεν θα ενοχλεί του γειτόνους σας.

Ηλεκτρική εργασία.

- Για την παροχή ρεύματος, φροντίστε να χρησιμοποιήσετε ένα ξεχωριστό κύκλωμα ρεύματος ειδικά για το κλιματιστικό.

Μεταφορά συστήματος.

- Η μεταφορά του κλιματιστικού απαιτεί εξειδικευμένες γνώσεις και ικανότητες. Απευθυνθείτε στον αντιπρόσωπο εάν απαιτείται μεταφορά λόγω μετακόμισης ή ανακαίνισης.

Ονόματα εξαρτημάτων

Εσωτερική μονάδα

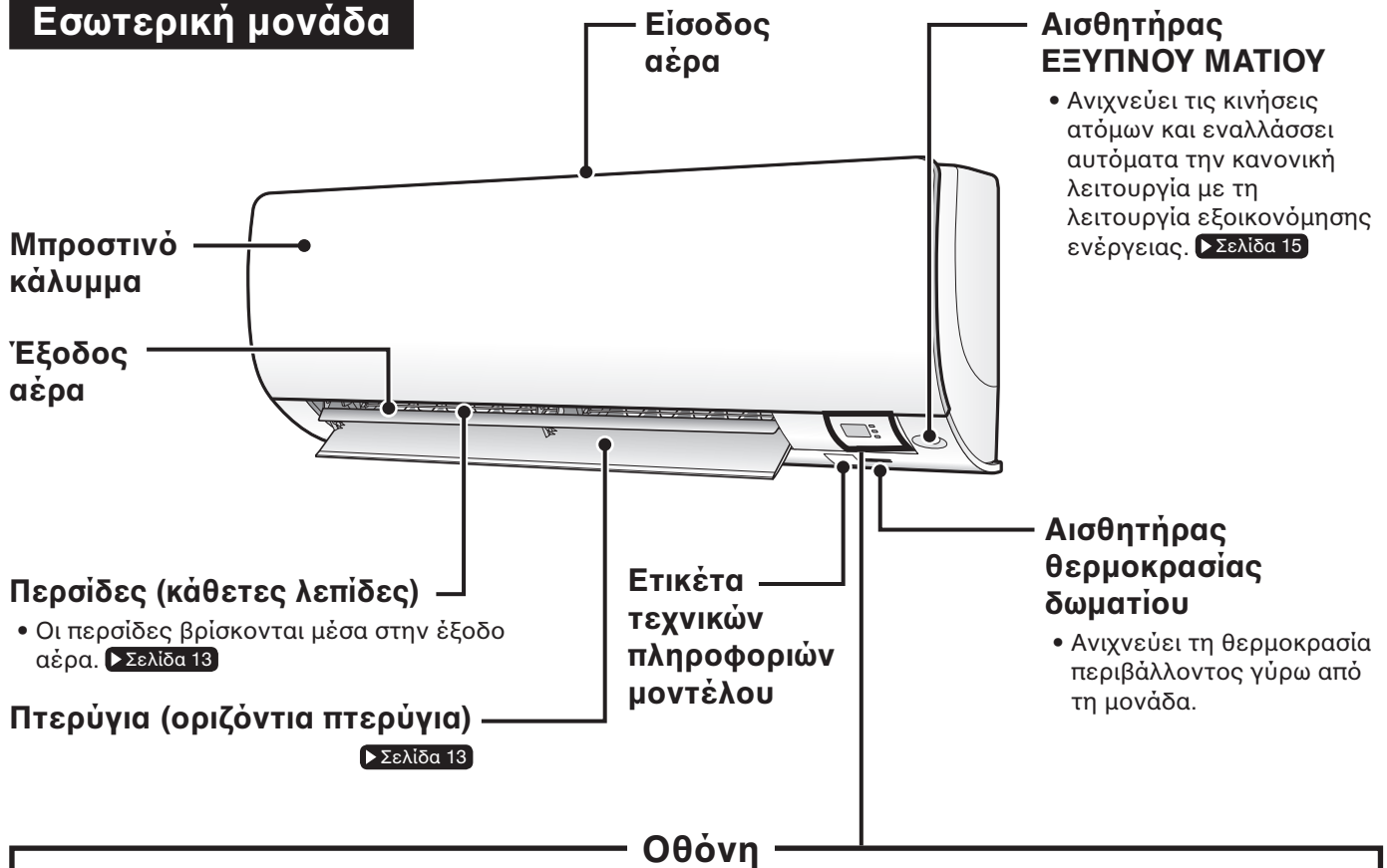

Οθόνη

Δέκτης σήματος

- Λαμβάνει σήματα από το τηλεχειριστήριο.
- Όταν η μονάδα λαμβάνει ένα σήμα, ακούγεται ένας χαρακτηριστικός ήχος (μπιπ).

Περίπτωση	Τύπος ήχου
Έναρξη λειτουργίας	μπιπ-μπιπ
Αλλαγή ρυθμίσεων	μπιπ
Διακοπή λειτουργίας	χαρακτηριστικός ήχος μακράς διάρκειας

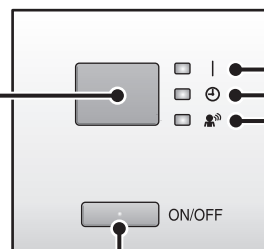

Λυχνία ΛΕΙΤΟΥΡΓΙΑΣ (πράσινη)

Λάμπα ΧΡΟΝΟΔΙΑΚΟΠΤΗ (κίτρινη) ▶ Σελίδα 21,22

Λυχνία ΕΞΥΠΝΟΥ ΜΑΤΙΟΥ (πράσινη) ▶ Σελίδα 16

Διακόπτης ΕΝΕΡΓΟΠ./ΑΠΕΝΕΡΓΟΠ. εσωτερικής μονάδας

- Πιέστε μία φορά αυτόν το διακόπτη για να ξεκινήσει η λειτουργία. Πιέστε τον πάλι για να τη διακόψετε.
- Η κατάσταση λειτουργίας αναφέρεται στον ακόλουθο πίνακα.

Κατάσταση	Ρύθμιση θερμοκρασίας	Ταχύτητα ροής αέρα
ΑΥΤΟΜΑΤΗ	25°C	ΑΥΤΟΜΑΤΗ

- Αυτός ο διακόπτης είναι χρήσιμος όταν δεν βρίσκετε το τηλεχειριστήριο.

■ Ανοίξτε το μπροστινό κάλυμμα

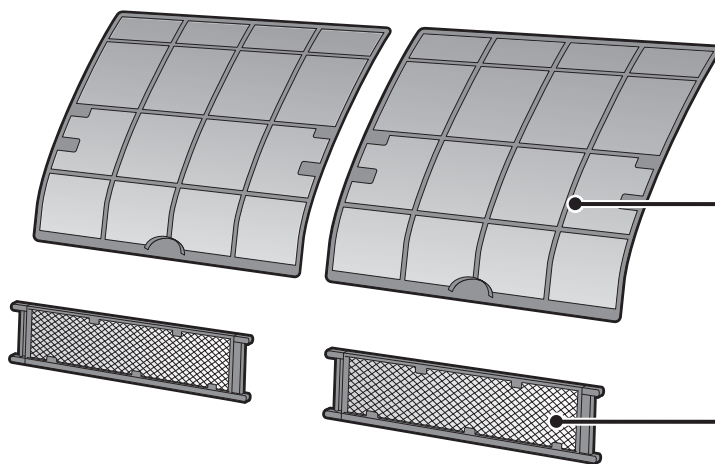
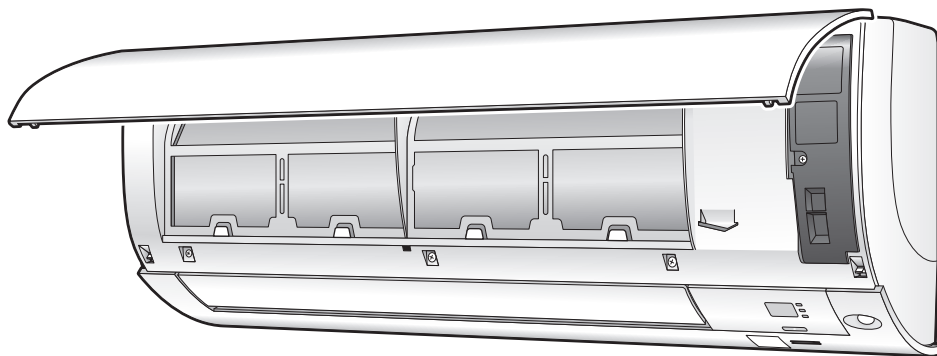

Φίλτρο αέρα

Φωτοκαταλυτικό
φίλτρο καθαρισμού
αέρα από τιτάνιο με
επικάλυψη απατίτη

Εξωτερική μονάδα

- Η εμφάνιση της εξωτερικής μονάδας μπορεί να διαφέρει σε ορισμένα μοντέλα.

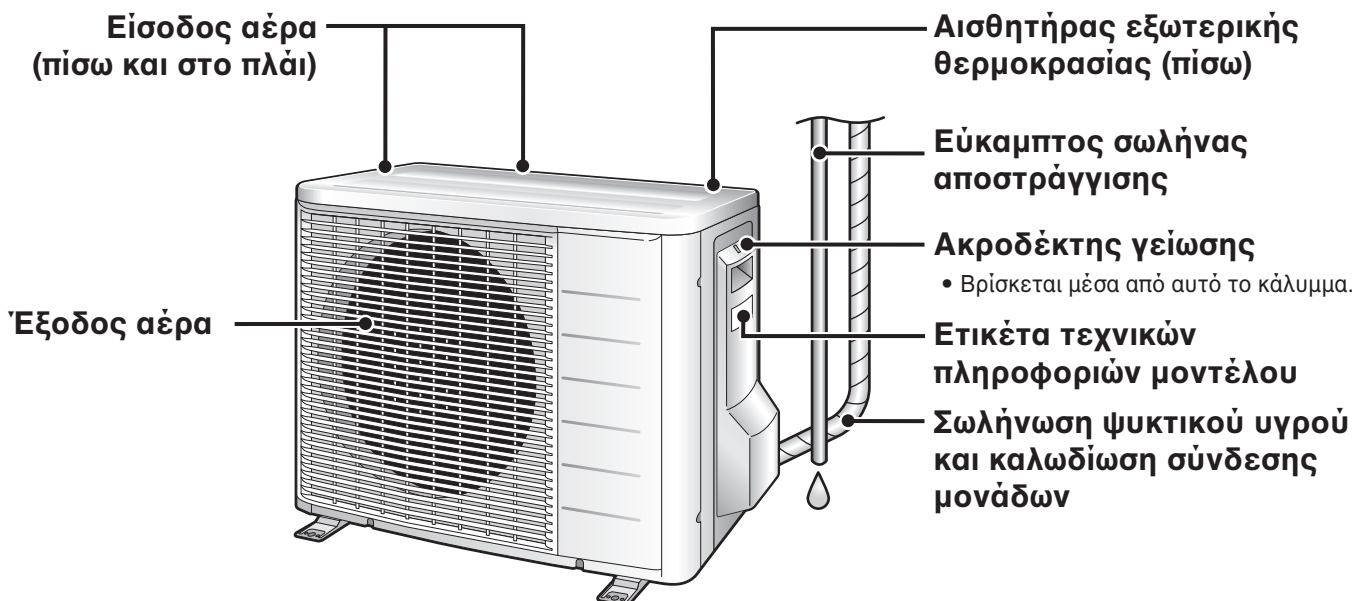

Ονόματα εξαρτημάτων

Τηλεχειριστήριο

Πομπός σήματος



- Για να χρησιμοποιήσετε το τηλεχειριστήριο, στρέψτε τον πομπό προς την εσωτερική μονάδα. Εάν υπάρχει κάποιο αντικείμενο, όπως μια κουρτίνα, μεταξύ της μονάδας και του τηλεχειριστηρίου, το οποίο εμποδίζει τα σήματα, η μονάδα δεν θα λειτουργήσει.
- Μη ρίχνετε κάτω το τηλεχειριστήριο. Μην το βρέχετε.
- Η μέγιστη απόσταση επικοινωνίας είναι τα 7μ περίπου.

Κουμπί ρύθμισης ΑΝΕΜΙΣΤΗΡΑ

- Επιλογή της ρύθμισης της ταχύτητας ροής του αέρα.

► Σελίδα 14

Κουμπί ΠΛΗΡΟΥΣ ΙΣΧΥΟΣ

- Λειτουργία ΠΛΗΡΟΥΣ ΙΣΧΥΟΣ.

► Σελίδα 18

Οθόνη (LCD)

- Εμφανίζονται οι τρέχουσες ρυθμίσεις. (Σε αυτήν την εικόνα, κάθε ενότητα εμφανίζεται με τις ενδείξεις ενεργοποιημένες για λόγους επεξήγησης.)

Κουμπιά ρύθμισης ΘΕΡΜΟΚΡΑΣΙΑΣ

- Αλλαγή της ρύθμισης της θερμοκρασίας. ► Σελίδα 12

Κουμπί ΕΝΕΡΓΟΠ./ ΑΠΕΝΕΡΓΟΠ.

- Πιέστε αυτό το κουμπί μία φορά για έναρξη της λειτουργίας. Πιέστε το ακόμα μία φορά για διακοπή. ► Σελίδα 11

Μπροστινό κάλυμμα

- Ανοίξτε το μπροστινό κάλυμμα.

► Σελίδα 8

Μοντέλο ARC466A9

■ Ανοίξτε το μπροστινό κάλυμμα

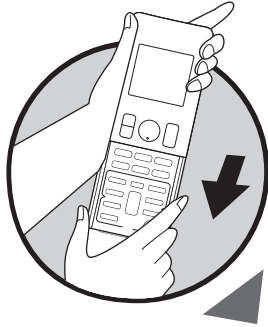

Κουμπι επιλογής ΚΑΤΑΣΤΑΣΗΣ

- Επιλογή της κατάστασης λειτουργίας. (ΑΥΤΟΜΑΤΗ/ΑΦΥΓΡΑΝΣΗΣ/ ΨΥΞΗΣ/ ΘΕΡΜΑΝΣΗΣ/ ΑΝΕΜΙΣΤΗΡΑ) ▶ Σελίδα 11

Κουμπι ECONO/ ΑΘΟΥΒΟ

- Λειτουργία ECONO / ΑΘΟΥΒΗ ΕΞΩΤΕΡΙΚΗ ΜΟΝΑΔΑ. ▶ Σελίδα 19

Κουμπι ΠΑΛΙΝΔΡΟΜΗΣΗΣ

- Ρύθμιση της κατεύθυνσης ροής του αέρα. ▶ Σελίδα 13

Κουμπι ρύθμισης φωτεινότητας λάμπας

▶ Σελίδα 9

Κουμπι ΑΝΕΣΗΣ/ ΑΙΣΘΗΤΗΡΑ

- Λειτουργία ΑΝΕΤΗΣ ΡΟΗΣ ΑΕΡΑ/ΕΞΥΠΝΟΥ ΜΑΤΙΟΥ.

▶ Σελίδα 15

Κουμπι ΑΠΕΝΕΡΓΟΠΟΙΗΣΗΣ ΧΡΟΝΟΔΙΑΚΟΠΤΗ

▶ Σελίδα 21

Κουμπι ΑΚΥΡΩΣΗΣ ΧΡΟΝΟΔΙΑΚΟΠΤΗ

- Ακύρωση της ρύθμισης του χρονοδιακόπτη.

▶ Σελίδα 21,22

- Δεν μπορεί να χρησιμοποιηθεί για τη λειτουργία ΧΡΟΝΟΔΙΑΚΟΠΤΗ ΕΒΔΟΜΑΔΑΣ.

Κουμπι ΕΠΙΛΟΓΗΣ

- Αλλαγή των ρυθμίσεων ΕΝΕΡΓΟΠΟΙΗΣΗΣ/ ΑΠΕΝΕΡΓΟΠΟΙΗΣΗΣ ΧΡΟΝΟΔΙΑΚΟΠΤΗ και του ΧΡΟΝΟΔΙΑΚΟΠΤΗ ΕΒΔΟΜΑΔΑΣ.

▶ Σελίδα 21,22,23

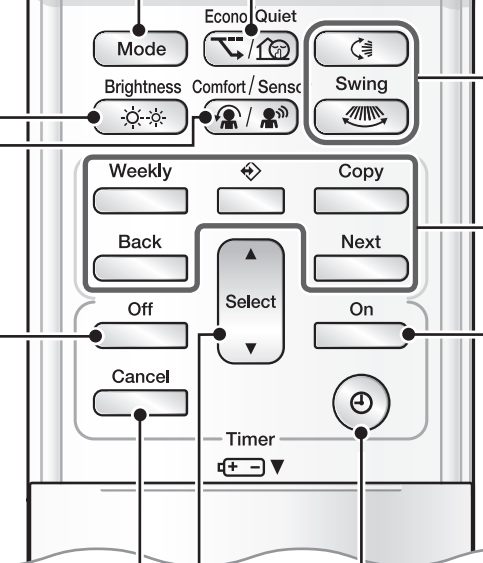

Weekly : Κουμπι ΕΒΔΟΜΑΔΑΣ

: Κουμπι ΠΡΟΓΡΑΜΜΑΤΟΣ

Copy : Κουμπι ΑΝΤΙΓΡΑΦΗΣ

Back : Κουμπι ΠΙΣΩ

Next : Κουμπι ΕΠΟΜΕΝΟ

- Λειτουργία ΧΡΟΝΟΔΙΑΚΟΠΤΗ ΕΒΔΟΜΑΔΑΣ. ▶ Σελίδα 23

Κουμπι ΕΝΕΡΓΟΠΟΙΗΣΗΣ ΧΡΟΝΟΔΙΑΚΟΠΤΗ

▶ Σελίδα 22

Κουμπι ΡΟΛΟΓΙΟΥ

▶ Σελίδα 10

Προετοιμασία πριν τη λειτουργία

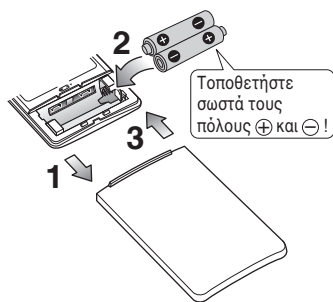

■ Τοποθέτηση των μπαταριών

1. Σύρετε το μπροστινό κάλυμμα για να το βγάλετε.
2. Τοποθετήστε δύο μπαταρίες ξηρού τύπου AAA.LR03 (αλκαλικές).
3. Τοποθετήστε το μπροστινό κάλυμμα όπως πριν.

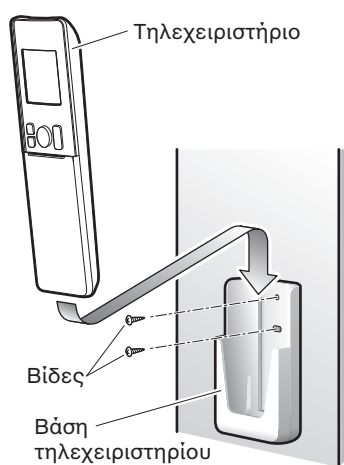

■ Στερέωση της βάσης του τηλεχειριστηρίου στον τοίχο

1. Επιλέξτε μια θέση από την οποία τα σήματα μπορούν να φθάνουν στη μονάδα.
2. Στερεώστε τη βάση σε έναν τοίχο, σε μια κολόνα ή σε παρόμοιο σημείο, με βίδες του εμπορίου.
3. Τοποθετήστε το τηλεχειριστήριο στη βάση του τηλεχειριστηρίου.

■ Για να ρυθμίσετε τη φωτεινότητα της οθόνης

- Μπορεί να ρυθμιστεί η φωτεινότητα της οθόνης της εσωτερικής μονάδας.

Πιέστε το  .

→ Υψηλή → Χαμηλή → Σβηστή →

ΣΗΜΕΙΩΣΗ

■ Σημειώσεις σχετικά με τις μπαταρίες

- Κατά την αντικατάσταση των μπαταριών, χρησιμοποιήστε μπαταρίες ίδιου τύπου και αντικαταστήστε και τις δύο παλιές μπαταρίες.
- Όταν το σύστημα δεν χρησιμοποιείται για μεγάλο χρονικό διάστημα, βγάλτε τις μπαταρίες.
- Οι μπαταρίες διαρκούν περίπου 1 έτος. Αν, ωστόσο, η οθόνη του τηλεχειριστηρίου αρχίσει να ξεθωριάζει και παρουσιαστεί μείωση της απόδοσης λήψης εντός ενός έτους, αντικαταστήστε και τις δύο μπαταρίες με νέες, μεγέθους AAA.LR03 (αλκαλικές).
- Οι παρεχόμενες μπαταρίες χρησιμεύουν για την αρχική χρήση του συστήματος.
Η διάρκεια ζωής των μπαταριών μπορεί να είναι περιορισμένη, ανάλογα με την ημερομηνία κατασκευής του κλιματιστικού.

■ Σημειώσεις σχετικά με το τηλεχειριστήριο

- Ποτέ μην αφήνετε το τηλεχειριστήριο σε άμεσο ηλιακό φως.
- Τυχόν σκόνη επάνω στον πομπό ή το δέκτη σημάτων έχει ως αποτέλεσμα μείωση της ευαισθησίας τους. Σκουπίστε τη σκόνη με ένα μαλακό πανί.
- Η επικοινωνία των σημάτων μπορεί να εμποδιστεί εάν στο ίδιο δωμάτιο βρίσκεται ένας λαμπτήρας φθορισμού με ηλεκτρονική εκκίνηση (όπως οι λαμπτήρες τύπου αντιστροφέα). Σε μια τέτοια περίπτωση, συμβουλευθείτε το κατάστημα αγοράς.
- Εάν τα σήματα του τηλεχειριστηρίου επηρεάζουν το χειρισμό κάποιας άλλης συσκευής, μετακινήστε αλλού αυτήν τη συσκευή ή συμβουλευθείτε το κατάστημα σέρβις.



■ Ανοίξτε το διακόπτη του ρεύματος

- Μετά την ενεργοποίηση του ρεύματος, τα περύγια της εσωτερικής μονάδας ανοίγουν και κλείνουν μια φορά για να ρυθμιστεί η θέση αναφοράς.

■ Ρύθμιση του ρολογιού

1. Πιέστε το .



- Στην οθόνη LCD εμφανίζεται η ένδειξη "0:00".
- Η ένδειξη "MON" και "⌚" αναβοσβήνει.

2. Πιέστε το για να ρυθμίσετε την τρέχουσα ημέρα της εβδομάδας.

3. Πιέστε το .



- Η ένδειξη "⌚" αναβοσβήνει.

4. Πιέστε το για να ρυθμίσετε την τρέχουσα ώρα στο ρολόι.

- Κρατώντας πατημένο το ▲ ή ▼, η ένδειξη της ώρας αυξάνεται ή μειώνεται γρήγορα.

5. Πιέστε το .

- Στρέψτε το τηλεχειριστήριο προς την εσωτερική μονάδα όταν πατάτε τα κουμπιά.



- Η ένδειξη "⌚" αναβοσβήνει.

ΣΗΜΕΙΩΣΗ

■ Σημείωση σχετικά με τη ρύθμιση του ρολογιού

- Εάν το εσωτερικό ρολόι της εσωτερικής μονάδας δεν είναι ρυθμισμένο σωστά, οι λειτουργίες ΕΝΕΡΓΟΠΟΙΗΣΗΣ ΧΡΟΝΟΔΙΑΚΟΠΤΗ, ΑΠΕΝΕΡΓΟΠΟΙΗΣΗΣ ΧΡΟΝΟΔΙΑΚΟΠΤΗ και ΧΡΟΝΟΔΙΑΚΟΠΤΗ ΕΒΔΟΜΑΔΑΣ δεν θα λειτουργήσουν με ακρίβεια.



Λειτουργία ΑΥΤΟΜΑΤΗ · ΑΦΥΓΡΑΝΣΗΣ · ΨΥΞΗΣ · ΘΕΡΜΑΝΣΗΣ · ΑΝΕΜΙΣΤΗΡΑ



Το κλιματιστικό λειτουργεί με την κατάσταση λειτουργίας που επιλέγετε. Από την επόμενη φορά και μετά, το κλιματιστικό θα λειτουργεί με την ίδια κατάσταση λειτουργίας που επιλέξατε.

■ Έναρξη λειτουργίας

1. Πιέστε το **Mode** και επιλέξτε μια κατάσταση λειτουργίας.

- Κάθε πάτημα του κουμπιού αλλάζει τη ρύθμιση της κατάστασης λειτουργίας με τη σειρά.

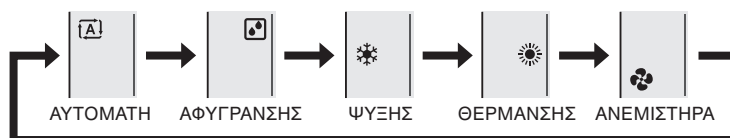

2. Πιέστε το **On/Off**.

- Στην οθόνη LCD εμφανίζεται η ένδειξη "**ON**".
- Η λυχνία ΛΕΙΤΟΥΡΓΙΑΣ ανάβει στο πράσινο.



Οθόνη

■ Διακοπή λειτουργίας

Πιέστε πάλι το **On/Off**.

- Η ένδειξη "**ON**" εξαφανίζεται από την οθόνη LCD.
- Η λυχνία ΛΕΙΤΟΥΡΓΙΑΣ σβήνει.

ΣΗΜΕΙΩΣΗ

ΚΑΤΑΣΤΑΣΗ	Σημειώσεις σχετικά με κάθε κατάσταση λειτουργίας
ΘΕΡΜΑΝΣΗΣ	<ul style="list-style-type: none"> • Επειδή το κλιματιστικό αυτό θερμαίνει το χώρο μεταφέροντας θερμότητα από τον εξωτερικό αέρα στον εσωτερικό, η ικανότητα θέρμανσης μειώνεται με χαμηλότερες εξωτερικές θερμοκρασίες. Εάν το αποτέλεσμα θέρμανσης δεν επαρκεί, συνιστάται να χρησιμοποιείτε και κάποια άλλη συσκευή θέρμανσης μαζί με το κλιματιστικό. • Το σύστημα αντλίας θερμότητας θερμαίνει το χώρο κυκλοφορώντας θερμό αέρα σε όλα τα σημεία του χώρου. Από την έναρξη της λειτουργίας ΘΕΡΜΑΝΣΗΣ, απαιτείται κάποιος χρόνος για να ζεσταθεί ο χώρος. • Στη λειτουργία ΘΕΡΜΑΝΣΗΣ, μπορεί να συσσωρευτεί πάγος στην εξωτερική μονάδα και να μειωθεί η ικανότητα θέρμανσης. Σε αυτή την περίπτωση, το σύστημα αλλάζει σε λειτουργία απόψυξης, για να απομακρύνει τον πάγο. • Κατά τη διάρκεια της λειτουργίας απόψυξης, δεν βγαίνει θερμός αέρας από την εσωτερική μονάδα.
ΨΥΞΗΣ	<ul style="list-style-type: none"> • Το παρόν κλιματιστικό μηχάνημα ψύχει τον εσωτερικό χώρο απελευθερώνοντας τη ζέση στον εξωτερικό χώρο. Ωστόσο, η λειτουργία ψύξης του κλιματιστικού μηχανήματος μπορεί να υποβαθμιστεί αν η εξωτερική θερμοκρασία είναι υψηλή.
ΑΦΥΓΡΑΝΣΗΣ	<ul style="list-style-type: none"> • Το τσιπ του υπολογιστή λειτουργεί με σκοπό να απαλλάξει το χώρο από την υγρασία και ταυτόχρονα να διατηρήσει τη θερμοκρασία όσο αυτό είναι δυνατό. Ελέγχει αυτόματα τη θερμοκρασία και την ταχύτητα ροής αέρα, για αυτό το λόγο δεν είναι διαθέσιμη η μη αυτόματη ρύθμιση αυτών των λειτουργιών.
ΑΥΤΟΜΑΤΗ	<ul style="list-style-type: none"> • Στην ΑΥΤΟΜΑΤΗ λειτουργία το σύστημα επιλέγει κατάλληλη κατάσταση λειτουργίας (ΨΥΞΗ ή ΘΕΡΜΑΝΣΗ) βασιζόμενο στην εσωτερική και την εξωτερική θερμοκρασία και ξεκινά τη λειτουργία. • Το σύστημα επανεπιλέγει αυτόματα τη ρύθμιση σε τακτά διαστήματα, ώστε να φέρει τη θερμοκρασία του χώρου στα επίπεδα ρύθμισης του χρήστη.
ΑΝΕΜΙΣΤΗΡΑ	<ul style="list-style-type: none"> • Αυτή η κατάσταση είναι διαθέσιμη μόνο για τον ανεμιστήρα.

■ Αλλαγή της ρύθμισης της θερμοκρασίας



Πιέστε το  **.**

- Τα στοιχεία που εμφανίζονται στην οθόνη LCD αλλάζουν όποτε πατάτε ένα από τα κουμπιά.

Λειτουργία ΨΥΞΗΣ	Λειτουργία ΘΕΡΜΑΝΣΗΣ	ΑΥΤΟΜΑΤΗ λειτουργία	Λειτουργία ΑΦΥΓΡΑΝΣΗΣ ή ΑΝΕΜΙΣΤΗΡΑ
18-32°C	10-30°C	18-30°C	Η ρύθμιση της θερμοκρασίας δεν είναι μεταβλητή.
Πιέστε το ▲ για να αυξήσετε τη θερμοκρασία και πιέστε το ▼ για να τη μειώσετε.			

■ Συνθήκες λειτουργίας

■ Συνιστώμενη ρύθμιση της θερμοκρασίας

- Ψύξη: 26-28°C
- Θέρμανση: 20-24°C

■ Συμβουλές για την εξοικονόμηση ενέργειας

- Φροντίστε να μην ψύχετε (θερμαίνετε) το δωμάτιο πολύ.
Η διατήρηση της ρύθμισης της θερμοκρασίας σε μεσαίο επίπεδο βοηθά στην εξοικονόμηση ενέργειας.
- Καλύψτε τα παράθυρα με στόρια ή κουρτίνες.
Η παρεμπόδιση του ήλιου και του εξωτερικού αέρα αυξάνει το αποτέλεσμα ψύξης (θέρμανσης).
- Τα φραγμένα φίλτρα αέρα αποτελούν αιτία μη αποδοτικής λειτουργίας και σπατάλης ενέργειας. Καθαρίζετε τα μια φορά κάθε 2 εβδομάδες.

■ Σημειώσεις σχετικά με τις συνθήκες λειτουργίας

- Το κλιματιστικό πάντα καταναλώνει μια μικρή ποσότητα ρεύματος, ακόμη και όταν δεν λειτουργεί.
- Εάν δεν πρόκειται να χρησιμοποιήσετε το κλιματιστικό για μεγάλο χρονικό διάστημα, για παράδειγμα την άνοιξη ή το φθινόπωρο, κλείστε το διακόπτη του ρεύματος.
- Χρησιμοποιείτε το κλιματιστικό στις ακόλουθες συνθήκες.

ΚΑΤΑΣΤΑΣΗ	Συνθήκες λειτουργίας	Εάν συνεχιστεί η λειτουργία εκτός αυτών των ορίων
ΨΥΞΗΣ	Εξωτερική θερμοκρασία : <2MXS> 10-46°C <3/4/5MXS> -10-46°C <RXS> -10-46°C Εσωτερική θερμοκρασία : 18-32°C Εσωτερική υγρασία: 80% μέγ.	<ul style="list-style-type: none"> • Υπάρχει περίπτωση να ενεργοποιηθεί μια διάταξη ασφαλείας για να διακοπεί η λειτουργία. (Σε πολλαπλό σύστημα, υπάρχει περίπτωση να ενεργοποιηθεί και να διακόψει τη λειτουργία μόνο της εξωτερικής μονάδας.) • Μπορεί να προκληθεί συμπύκνωση υδρατμών στην εσωτερική μονάδα και στάξιμο νερού.
ΘΕΡΜΑΝΣΗΣ	Εξωτερική θερμοκρασία : <2/3/4/5MXS> -15-24°C <RXS> -15-24°C Εσωτερική θερμοκρασία : 10-30°C	<ul style="list-style-type: none"> • Υπάρχει περίπτωση να ενεργοποιηθεί μια διάταξη ασφαλείας για να διακοπεί η λειτουργία.
ΑΦΥΓΡΑΝΣΗΣ	Εξωτερική θερμοκρασία : <2MXS> 10-46°C <3/4/5MXS> -10-46°C <RXS> -10-46°C Εσωτερική θερμοκρασία : 18-32°C Εσωτερική υγρασία: 80% μέγ.	<ul style="list-style-type: none"> • Υπάρχει περίπτωση να ενεργοποιηθεί μια διάταξη ασφαλείας για να διακοπεί η λειτουργία. • Μπορεί να προκληθεί συμπύκνωση υδρατμών στην εσωτερική μονάδα και στάξιμο νερού.

- Η λειτουργία εκτός αυτών των ορίων υγρασίας ή θερμοκρασίας μπορεί να προκαλέσει την απενεργοποίηση του συστήματος από μια διάταξη ασφαλείας.



Ρύθμιση της κατεύθυνσης και της ταχύτητας ροής του αέρα

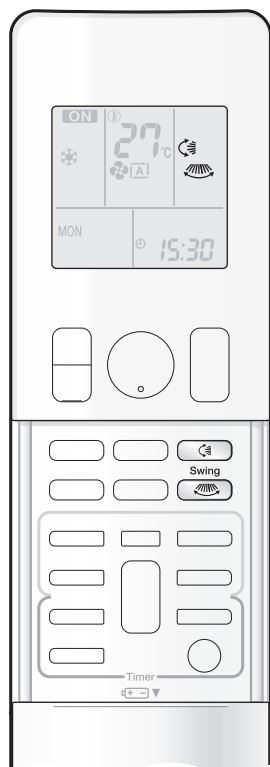

Μπορείτε να ρυθμίσετε την κατεύθυνση ροής του αέρα ώστε να νιώθετε πιο άνετα.

■ Έναρξη της αυτόματης παλινδρόμησης

Κατεύθυνση της ροής του αέρα προς τα επάνω και προς τα κάτω

Πιέστε το .

- Στην οθόνη LCD εμφανίζεται η ένδειξη “”.
- Τα πτερύγια (οριζόντια πτερύγια) θα ξεκινήσουν να κινούνται.

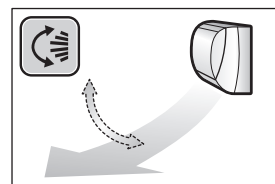

Κατεύθυνση ροής αέρα δεξιά και αριστερά



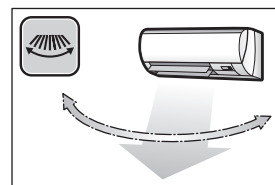

Πιέστε το .

- “” εμφανίζεται στο LCD.
- Οι περσίδες (οριζόντια πτερύγια) θα ξεκινήσουν να κινούνται.

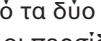

Η κατεύθυνση ροής αέρα 3-D

Πιέστε το  και .

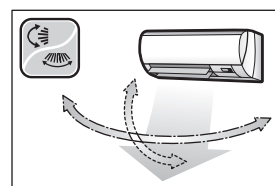

- “” και “” εμφανίζονται στο LCD.
- Τα πτερύγια και οι περσίδες κινούνται με τη σειρά.
- Για να ακυρώσετε τη ροή αέρα 3-D, πατήστε οποιοδήποτε από τα δύο  ή  πατήστε ξανά. Τα πτερύγια και οι περσίδες θα σταματήσουν να κινούνται.



■ Ρύθμιση των πτερυγίων και των περσίδων στην επιθυμητή θέση

- Η λειτουργία αυτή είναι αποτελεσματική ενώ τα πτερύγια ή οι περσίδες βρίσκονται στην κατάσταση αυτο-παλινδρόμησης.

Πατήστε  και  όταν τα πτερύγια ή οι περσίδες έχουν τοποθετηθεί την επιθυμητή θέση.

- Στην ροή αέρα 3-D, τα πτερύγια και οι περσίδες κινούνται με τη σειρά.
- “” ή “” εξαφανίζεται από το LCD.

■ Για να προσαρμόσετε τη ρύθμιση της ταχύτητας ροής του αέρα

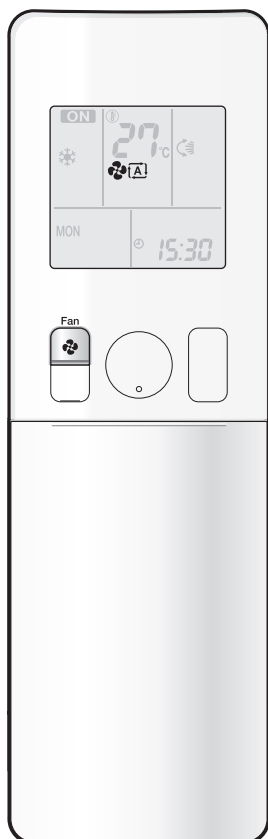

Πιέστε το .

- Κάθε πάτημα του  αλλάζει τη ρύθμιση της ταχύτητας ροής του αέρα με τη σειρά.

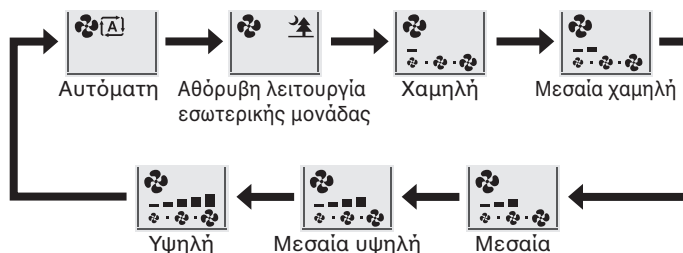

- Όταν η ροή αέρα ρυθμίζεται στο “”, ξεκινάει η αθόρυβη λειτουργία εσωτερικής μονάδας και μειώνεται ο θόρυβος της μονάδας.
- Στην αθόρυβη λειτουργία εσωτερικής μονάδας, η ταχύτητα ροής αέρα ρυθμίζεται στο χαμηλό επίπεδο.
- Εάν δεν επιτευχθεί η επιθυμητή θερμοκρασία, αλλάξτε τη ρύθμιση της ταχύτητας ροής του αέρα.
- Στην κατάσταση ΑΦΥΓΡΑΝΣΗΣ, η ρύθμιση της ταχύτητας ροής του αέρα δεν είναι μεταβλητή.

ΣΗΜΕΙΩΣΗ

■ Σημειώσεις στις γωνίες των πτερυγίων

- Το εύρος παλινδρόμησης του πτερυγίου εξαρτάται από τη λειτουργία. (Δείτε την εικόνα.)

Λειτουργία ΨΥΞΗΣ και ΑΦΥΓΡΑΝΣΗΣ

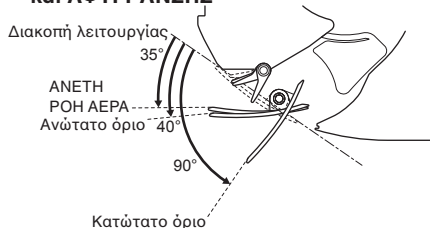

Λειτουργία ΘΕΡΜΑΝΣΗΣ

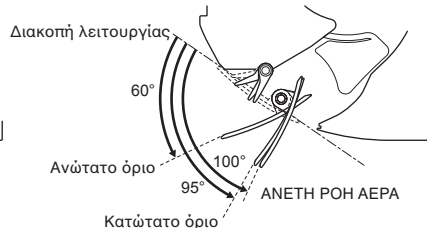

Λειτουργία ΑΝΕΜΙΣΤΗΡΑ

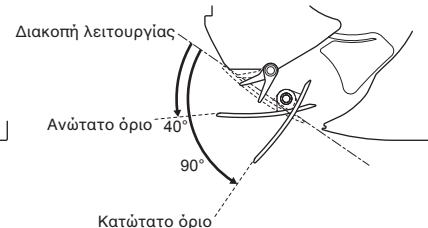

- Σε λειτουργία παλινδρόμησης κατά τη διάρκεια ψύξης, το άνω πτερύγιο δεν κινείται. Αυτό δεν είναι δυσλειτουργία. Όταν η λειτουργία παλινδρόμησης έχει σταματήσει, η γωνία του άνω πτερυγίου αλλάζει σύμφωνα με την γωνία του κάτω πτερυγίου.

■ Σημείωση στις γωνίες των πτερυγίων

- Χρησιμοποιώντας ροή αέρα 3-D κυκλοφορεί κρύο αέρα, ο οποίος τείνει να συλλέγεται στο κάτω μέρος του δωματίου, και θερμό αέρα, ο οποίος τείνει να συλλέγεται κοντά στο ταβάνι σε όλο το δωμάτιο, εμποδίζει τη δημιουργία κρύων και θερμών περιοχών.

■ Σημείωση σχετικά με τη ρύθμιση της ταχύτητας ροής του αέρα

- Σε χαμηλότερες ταχύτητες ροής αέρα, το αποτέλεσμα ψύξης (θέρμανσης) είναι επίσης μειωμένο.

⚠ ΠΡΟΣΟΧΗ

- Χρησιμοποιείτε πάντα το τηλεχειριστήριο για να προσαρμόσετε τις γωνίες των πτερυγίων και των περσίδων. Εάν επιχειρήσετε να κινήσετε τα πτερύγια και τις περσίδες με δύναμη με το χέρι καθώς κινούνται, μπορεί ο μηχανισμός να σπάσει.
- Χρησιμοποιείτε πάντα το τηλεχειριστήριο για να προσαρμόσετε τις γωνίες των περσίδων. Μέσα στην έξοδο αέρα, ένας ανεμιστήρας περιστρέφεται σε υψηλή ταχύτητα.



Λειτουργία ΑΝΕΤΗΣ ΡΟΗΣ ΑΕΡΑ/ΕΞΥΠΝΟΥ ΜΑΤΙΟΥ

■ Λειτουργία ΑΝΕΤΗ ΡΟΗ ΑΕΡΑ

Η ροή του αέρα θα βρίσκεται στην κατεύθυνση προς τα επάνω κατά τη διάρκεια της λειτουργίας ΨΥΞΗ και στην κατεύθυνση προς τα κάτω κατά τη διάρκεια της λειτουργίας ΘΕΡΜΑΝΣΗ, η οποία θα παρέχει άνετο αέρα, ο οποίος δεν θα έρχεται σε άμεση επαφή με τους ανθρώπους.

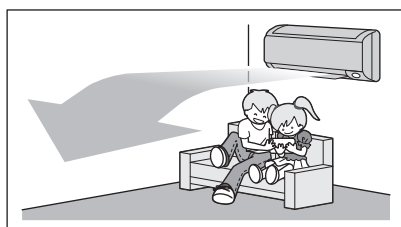

Λειτουργία ΨΥΞΗ

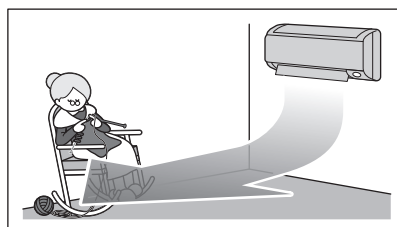

Λειτουργία ΘΕΡΜΑΝΣΗ

■ Λειτουργία ΕΞΥΠΝΟΥ ΜΑΤΙΟΥ

Το “ΕΞΥΠΝΟ ΜΑΤΙ” είναι ένας υπέρυθρος αισθητήρας, ο οποίος ανιχνεύει την ανθρώπινη κίνηση. Εάν κανένας δεν βρίσκεται στο δωμάτιο για πάνω από 20 λεπτά, η λειτουργία αυτόματα αλλάζει στη λειτουργία εξοικονόμηση ηλεκτρικής ενέργειας. Ο αισθητήρας ΕΞΥΠΝΟ ΜΑΤΙ σύμφωνα με τις παρακάτω καταστάσεις.

■ Ένα άτομο ανιχνεύεται στην περιοχή 1.

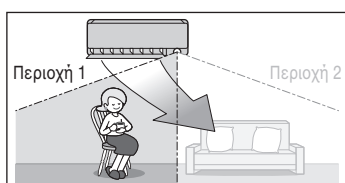

■ Ένα άτομο ανιχνεύεται στην περιοχή 2.

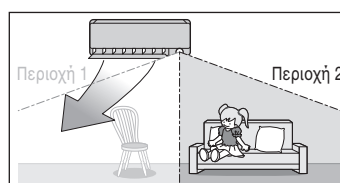

■ Άτομα ανιχνεύονται και στις δυο περιοχές.

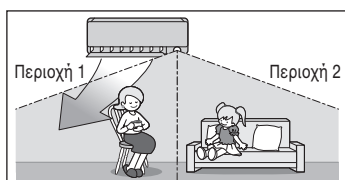

■ Κανένα άτομο δεν ανιχνεύεται σε αυτές τις περιοχές.

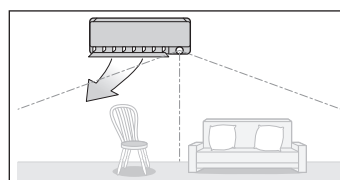

Χρησιμοποιήστε τη λειτουργία ΕΞΥΠΝΟ ΜΑΤΙ σε συνδυασμό με τη λειτουργία ΑΝΕΤΗ ΡΟΗ ΑΕΡΑ.

Το κλιματιστικό μπορεί να τεθεί σε κατάσταση εξοικονόμησης ηλεκτρικής ενέργειας μετά από 20 λεπτά. *Η κατεύθυνση του αέρα μπορεί να διαφέρει από την κατεύθυνση της εικόνας, καθώς εξαρτάται από τις ενέργειες και τις κινήσεις των ατόμων στις περιοχές.

Η λειτουργία ΕΞΥΠΝΟ ΜΑΤΙ είναι χρήσιμη για εξοικονόμηση ηλεκτρικής ενέργειας

■ Λειτουργία εξοικονόμησης ηλεκτρικής ενέργειας

- Εάν δεν ανιχνευθεί παρουσία ατόμου στο δωμάτιο για 20 λεπτά. Η λειτουργία εξοικονόμησης ηλεκτρικής ενέργειας θα ξεκινήσει.
- Η λειτουργία αλλάζει τη θερμοκρασία σε λειτουργία -2°C σε ΘΕΡΜΑΝΣΗ / $+2^{\circ}\text{C}$ σε ΨΥΞΗ / $+2^{\circ}\text{C}$ σε ΞΗΡΟ από τη ρύθμιση θερμοκρασίας. Όταν η θερμοκρασία δωματίου ξεπεράσει τους 30°C , η λειτουργία αλλάζει τη θερμοκρασία σε λειτουργία $+1^{\circ}\text{C}$ σε ΨΥΞΗ / $+1^{\circ}\text{C}$ σε ΞΗΡΟ από τη ρύθμιση θερμοκρασίας.
- Η λειτουργία αυτή μειώνει τον βαθμό ροής αέρα ελαφρώς μόνο στη λειτουργία ΑΝΕΜΙΣΤΗΡΑ.

■ Λειτουργία ΑΝΕΤΗ ΡΟΗ ΑΕΡΑ και ΕΞΥΠΝΟΥ ΜΑΤΙΟΥ

Το κλιματιστικό μπορεί να τεθεί σε λειτουργία σε συνδυασμό με τις λειτουργίες ΑΝΕΤΗ ΡΟΗ ΑΕΡΑ και ΕΞΥΠΝΟ ΜΑΤΙ.

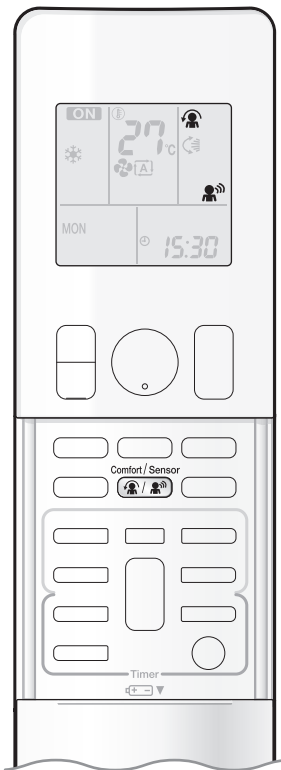



■ Έναρξη λειτουργίας

Πιέστε το  και επιλέξτε την επιθυμητή κατάσταση.

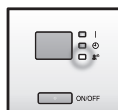
- Κάθε φορά που πατιέται το , μια διαφορετική επιλογή ρύθμισης εμφανίζεται στο LCD.
- Ο λαμπτήρας της λειτουργίας ΕΞΥΠΝΟ MATI ανάβει πράσινο.



Οθόνη

- Επιλέγοντας “ ” από τις παρακάτω εικόνες, το κλιματιστικό μπορεί να τεθεί σε λειτουργία ANETH ΡΟΗ ΑΕΡΑ σε συνδυασμό με τη λειτουργία ΕΞΥΠΝΟ MATI.





- Όταν τα πτερύγια (οριζόντια πτερύγια) κινούνται, η λειτουργία όπως παραπάνω θα σταματήσει την κίνηση σε αυτά.
- Ο λαμπτήρας θα ανάψει όταν ανιχνευτούν ανθρώπινες κινήσεις.

■ Ακύρωση λειτουργίας

Πιέστε το  και επιλέξτε “κενό” στο LCD.

- Ο λαμπτήρας της λειτουργίας ΕΞΥΠΝΟ MATI σβήνει.

Οθόνη	Κατάσταση λειτουργίας	Εξήγηση
	ANETH ΡΟΗ ΑΕΡΑ	Τα πτερύγια θα προσαρμόσουν την κατεύθυνση ροής αέρα προς τα επάνω κατά την ψύξη και προσαρμόσουν την κατεύθυνση ροής αέρα προς τα κάτω κατά τη θέρμανση. ▶Σελίδα 15
	ΕΞΥΠΝΟ MATI	Οι αισθητήρες θα ανιχνεύσουν την κίνηση των ατόμων σε περιοχές ανίχνευσης και οι περσίδες θα προσαρμόσουν την κατεύθυνση ροής αέρα σε μια περιοχή όπου τα άτομα δεν είναι παρόντα. Όταν δεν υπάρχουν άτομα στις περιοχές ανίχνευσης, το κλιματιστικό θα τεθεί σε κατάσταση εξοικονόμησης ηλεκτρικής ενέργειας. ▶Σελίδα 15
	ANETH ΡΟΗ ΑΕΡΑ και ΕΞΥΠΝΟ MATI	Το κλιματιστικό θα τεθεί σε λειτουργία ANETH ΡΟΗ ΑΕΡΑ σε συνδυασμό με τη λειτουργία ΕΞΥΠΝΟ MATI. ▶Σελίδα 15
Κενό	Καμία λειτουργία	-



Λειτουργία ΑΝΕΤΗΣ ΡΟΗΣ ΑΕΡΑ/ΕΞΥΠΝΟΥ ΜΑΤΙΟΥ

ΣΗΜΕΙΩΣΗ

■ Σημειώσεις πάνω στη λειτουργία ΑΝΕΤΗΣ ΡΟΗΣ ΑΕΡΑ

- Η θέση των πτερυγίων θα αλλάξει, εμποδίζοντας τον αέρα να πέφτει πάνω στα άτομα που βρίσκονται στο δωμάτιο.
- Η ΙΣΧΥΡΗ λειτουργία και η λειτουργία ΑΝΕΤΗ ΡΟΗ ΑΕΡΑ δεν μπορεί να χρησιμοποιηθεί ταυτόχρονα. Προτεραιότητα έχει η λειτουργία της οποίας το κουμπί πιέζεται τελευταίο.
- Ο βαθμός ροή αέρα θα ρυθμιστεί στο ΑΥΤΟ. Εάν η άνω και η κάτω κατεύθυνση ροής αέρα έχει επιλεγεί, η λειτουργία ΑΝΕΤΗ ΡΟΗ ΑΕΡΑ θα ακυρωθεί.

■ Σημειώσεις σχετικά με τη λειτουργία ΕΞΥΠΝΟΥ ΜΑΤΙΟΥ

- Το εύρος εφαρμογής είναι το εξής.

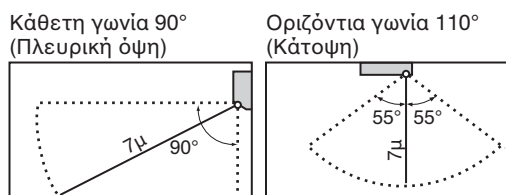

- Ενώ το κλιματιστικό έχει τεθεί σε λειτουργία ΕΞΥΠΝΟ ΜΑΤΙ, οι περσίδες θα προσαρμόσουν την κατεύθυνση ροής αέρα, εάν υπάρχουν άτομα στις περιοχές ανίχνευσης του ΕΞΥΠΝΟΥ ΜΑΤΙΟΥ, έτσι ώστε η ροή αέρα πάνω αριστερά και πάνω δεξιά δεν θα κατευθύνεται στα άτομα.

Εάν άτομα δεν ανιχνευτούν στην περιοχή 1 ή 2 για 20 λεπτά, το κλιματιστικό θα τεθεί σε κατάσταση εξοικονόμησης ηλεκτρικής ενέργειας με τη ρυθμισμένη θερμοκρασία να αλλάζει κατά 2°C.

Το κλιματιστικό μπορεί να τεθεί σε λειτουργία εξοικονόμησης ηλεκτρικής ενέργειας, εάν υπάρχουν άτομα στις περιοχές. Αυτό μπορεί να συμβεί ανάλογα με τα ρούχα που φοράνε τα άτομα, εάν δεν υπάρχουν κινήσεις των ατόμων στις περιοχές.

- Η κατεύθυνση ροής αέρα θα είναι προς τα επάνω αριστερά, εάν υπάρχουν άτομα και στις δυο περιοχές 1 και 2 ή εάν υπάρχει ένα άτομο μπροστά από τους αισθητήρες επειδή οι αισθητήρες και στις δύο πλευρές θα ανιχνεύσουν το άτομο.
- Λόγω της θέσης του αισθητήρα, τα άτομα μπορεί να εκτεθούν στη ροή αέρα της εσωτερικής μονάδας, εάν είναι κοντά στην μπροστινή πλευρά της εσωτερικής μονάδας. Εάν υπάρχουν άτομα κοντά στην μπροστινή πλευρά της εσωτερικής μονάδας ή και στις δυο περιοχές, συνιστάται η χρήση των λειτουργιών ΑΝΕΤΗ ΡΟΗ ΑΕΡΑ και ΕΞΥΠΝΟ ΜΑΤΙ ταυτόχρονα. Όταν και οι δύο χρησιμοποιούνται, το κλιματιστικό δεν θα κατευθύνει τη ροή αέρα προς την πλευρά των ατόμων.
- Ο αισθητήρας μπορεί να μην ανιχνεύσει κινούμενα αντικείμενα που βρίσκονται σε απόσταση μεγαλύτερη των 7μ. (Ελέγξτε το εύρος εφαρμογής.)
- Η ευαισθησία ανίχνευσης του αισθητήρα μεταβάλλεται ανάλογα με τη θέση της εσωτερικής μονάδας, την ταχύτητα διέλευσης των ατόμων, το εύρος της θερμοκρασίας κ.λ.π.
- Ο αισθητήρας λανθασμένα ανιχνεύει επίσης ζώα, τις ακτίνες του ηλίου, τις κουρτίνες όταν κινούνται και το φως που αντανακλάται από τους καθρέφτες ενώ διέρχονται άτομα.
- Η λειτουργία ΕΞΥΠΝΟΥ ΜΑΤΙΟΥ δεν ενεργοποιείται εάν είναι σε χρήση η λειτουργία ΠΛΗΡΟΥΣ ΙΣΧΥΟΣ.
- Η κατάσταση ΝΥΧΤΕΡΙΝΗΣ ΡΥΘΜΙΣΗΣ [▶ Σελίδα 21](#) δεν ενεργοποιείται, εάν είναι σε χρήση η λειτουργία ΕΞΥΠΝΟΥ ΜΑΤΙΟΥ.

■ Σημειώσεις πάνω στον συνδυασμό λειτουργίας ΑΝΕΤΗ ΡΟΗ ΑΕΡΑ και λειτουργίας ΕΞΥΠΝΟ ΜΑΤΙ

- Ο βαθμός ροή αέρα θα ρυθμιστεί στο ΑΥΤΟ. Εάν η άνω και η κάτω κατεύθυνση ροής αέρα έχει επιλεγεί, η λειτουργία ΑΝΕΤΗ ΡΟΗ ΑΕΡΑ θα ακυρωθεί. Προτεραιότητα έχει η λειτουργία της οποίας το κουμπί πιέζεται τελευταίο.
- Τα πτερύγια προσαρμόζουν την κατεύθυνση της ροής αέρα προς τα επάνω (κατά τη διάρκεια της λειτουργίας ΨΥΞΗ) και προς τα κάτω (κατά τη διάρκεια της λειτουργίας ΘΕΡΜΟΤΗΤΑ), όπου οι αισθητήρες του ΕΞΥΠΝΟΥ ΜΑΤΙΟΥ λειτουργούν για να ανιχνεύουν την κίνηση των ατόμων. Όταν οι αισθητήρες ανιχνεύουν άτομα, οι περσίδες θα κατευθύνουν τη ροή αέρα με τέτοιο τρόπο ώστε δεν θα φυσάει πάνω τους. Εάν υπάρχουν άτομα, το κλιματιστικό θα τεθεί σε λειτουργία εξοικονόμησης ηλεκτρικής ενέργειας μετά από 20 λεπτά.

⚠ ΠΡΟΣΟΧΗ

- Μην τοποθετείτε μεγάλα αντικείμενα κοντά στον αισθητήρα. Επίσης, διατηρείτε τις μονάδες θέρμανσης και τους υγραντήρες εκτός της περιοχής ανίχνευσης του αισθητήρα. Ο αισθητήρας αυτός μπορεί να ανιχνεύσει μη επιθυμητά αντικείμενα.
- Μη χτυπάτε δυνατά ή πιέζετε με βία τον αισθητήρα ΕΞΥΠΝΟΥ ΜΑΤΙΟΥ. Μπορεί να προκληθεί ζημιά ή δυσλειτουργία.



Λειτουργία ΠΛΗΡΟΥΣ ΙΣΧΥΟΣ

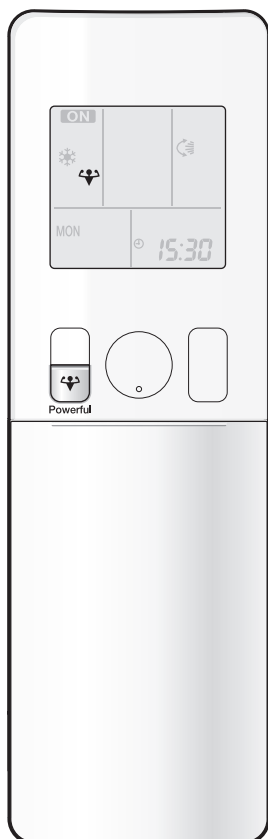

Η λειτουργία ΠΛΗΡΟΥΣ ΙΣΧΥΟΣ ανεβάζει άμεσα στο μέγιστο το αποτέλεσμα ψύξης (θέρμανσης) σε οποιαδήποτε κατάσταση λειτουργίας. Μπορείτε να έχετε τη μέγιστη απόδοση.

■ Έναρξη της λειτουργίας ΠΛΗΡΟΥΣ ΙΣΧΥΟΣ

Πιέστε το  κατά τη διάρκεια της λειτουργίας.

- Η λειτουργία ΠΛΗΡΟΥΣ ΙΣΧΥΟΣ σταματάει σε 20 λεπτά. Στη συνέχεια το σύστημα λειτουργεί και πάλι αυτόματα με τις προηγούμενες ρυθμίσεις που ίσχυαν πριν τη λειτουργία ΠΛΗΡΟΥΣ ΙΣΧΥΟΣ.
- Στην οθόνη LCD εμφανίζεται η ένδειξη “”.

■ Ακύρωση της λειτουργίας ΠΛΗΡΟΥΣ ΙΣΧΥΟΣ

Πιέστε πάλι το .



- Η ένδειξη “” εξαφανίζεται από την οθόνη LCD.

[Παράδειγμα]



ΣΗΜΕΙΩΣΗ

■ Σημειώσεις σχετικά με τη λειτουργία ΠΛΗΡΟΥΣ ΙΣΧΥΟΣ

- Όταν χρησιμοποιείτε τη λειτουργία ΠΛΗΡΟΥΣ ΙΣΧΥΟΣ, ορισμένες λειτουργίες δεν είναι διαθέσιμες.
- Η λειτουργία ΠΛΗΡΟΥΣ ΙΣΧΥΟΣ δεν μπορεί να χρησιμοποιηθεί με τη λειτουργία ECONO, ANETHS ΡΟΗΣ ΑΕΡΑ ή τη λειτουργία ΑΘΟΥΡΥΒΗΣ ΕΞΩΤΕΡΙΚΗΣ ΜΟΝΑΔΑΣ.
Προτεραιότητα έχει η λειτουργία της οποίας το κουμπί πιέζεται τελευταίο.
- Η ΙΣΧΥΡΗ λειτουργία μπορεί μόνο να ρυθμιστεί εάν η μονάδα λειτουργεί. Το πάτημα του  προκαλεί ακύρωση των ρυθμίσεων και το “” εξαφανίζεται από το LCD.
- Η λειτουργία ΠΛΗΡΟΥΣ ΙΣΧΥΟΣ δεν θα αυξήσει την ικανότητα του κλιματιστικού αν το κλιματιστικό βρίσκεται ήδη σε λειτουργία και εμφανίζεται η ένδειξη μέγιστης ικανότητας.
- **Στη λειτουργία ΨΥΞΗΣ και ΘΕΡΜΑΝΣΗΣ**
Για να μεγιστοποιήσετε το αποτέλεσμα ψύξης (θέρμανσης), η ικανότητα της εξωτερικής μονάδας αυξάνεται και η ταχύτητα ροής αέρα ορίζεται στη μέγιστη ρύθμιση. Οι ρυθμίσεις θερμοκρασίας και ροής αέρα δεν είναι μεταβλητές.
- **Στη λειτουργία ΑΦΥΓΡΑΝΣΗΣ**
Η ρύθμιση της θερμοκρασίας μειώνεται κατά 2,5°C και η ταχύτητα ροής του αέρα αυξάνεται ελαφρώς.
- **Στη λειτουργία ΑΝΕΜΙΣΤΗΡΑ**
Η ταχύτητα ροής του αέρα σταθεροποιείται στη μέγιστη ρύθμιση.
- **Στην ΑΥΤΟΜΑΤΗ λειτουργία**
Για να μεγιστοποιήσετε το αποτέλεσμα ψύξης (θέρμανσης), η ικανότητα της εξωτερικής μονάδας αυξάνεται και η ταχύτητα ροής αέρα ορίζεται στη μέγιστη ρύθμιση.
- Όταν χρησιμοποιείτε τη ρύθμιση προτεραιότητας χώρου
Δείτε τη σημείωση για το πολλαπλό σύστημα. ▶ [Σελίδα 29](#)



Λειτουργία ECONO/ΑΘΟΥΡΥΒΗ ΕΞΩΤΕΡΙΚΗ ΜΟΝΑΔΑ

■ Λειτουργία ECONO

Η λειτουργία ECONO παρέχει τη δυνατότητα αποδοτικής λειτουργίας περιορίζοντας τη μέγιστη κατανάλωση ρεύματος. Η λειτουργία αυτή είναι χρήσιμη σε περιπτώσεις όπου πρέπει να προσέξετε ώστε να διασφαλιστεί ότι ο διακόπτης κυκλώματος δεν θα ενεργοποιηθεί όταν το προϊόν λειτουργεί μαζί με άλλες συσκευές.

[Παράδειγμα]

Κανονική λειτουργία



- Σε περίπτωση που το κλιματιστικό και άλλες συσκευές που απαιτούν υψηλή κατανάλωση ρεύματος χρησιμοποιούνται ταυτόχρονα, ο διακόπτης κυκλώματος μπορεί να ενεργοποιηθεί αν το κλιματιστικό λειτουργεί στη μέγιστη απόδοση.

Λειτουργία ECONO



- Η μέγιστη κατανάλωση ρεύματος του κλιματιστικού περιορίζεται χρησιμοποιώντας τη λειτουργία ECONO. Ο διακόπτης κυκλώματος δεν θα ενεργοποιηθεί ακόμη και αν το κλιματιστικό και άλλες συσκευές χρησιμοποιούνται ταυτόχρονα.

Ρεύμα λειτουργίας και κατανάλωση ρεύματος

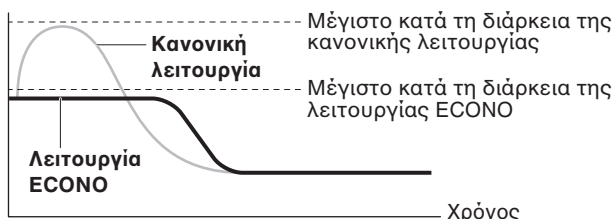

Από την έναρξη λειτουργίας μέχρι να επιτευχθεί η ρυθμισμένη θερμοκρασία

- Το διάγραμμα αυτό είναι μια αναπαράσταση για σκοπούς επεξήγησης μόνο. Το μέγιστο ρεύμα λειτουργίας και η μέγιστη κατανάλωση ρεύματος του κλιματιστικού στη λειτουργία ECONO ποικίλει ανάλογα με τη συνδεδεμένη εξωτερική μονάδα.

■ Λειτουργία ΑΘΟΥΡΥΒΗΣ ΕΞΩΤΕΡΙΚΗΣ ΜΟΝΑΔΑΣ

Η λειτουργία ΑΘΟΥΡΥΒΗΣ ΕΞΩΤΕΡΙΚΗΣ ΜΟΝΑΔΑΣ μειώνει το επίπεδο θορύβου της εξωτερικής μονάδας μεταβάλλοντας τη συχνότητα και την ταχύτητα του ανεμιστήρα στην εξωτερική μονάδα. Η λειτουργία αυτή είναι χρήσιμη κατά τη διάρκεια της νύχτας.

[Παράδειγμα] Χρήση της λειτουργίας ΑΘΟΥΡΥΒΗΣ ΕΞΩΤΕΡΙΚΗΣ ΜΟΝΑΔΑΣ κατά τη διάρκεια της νύχτας.

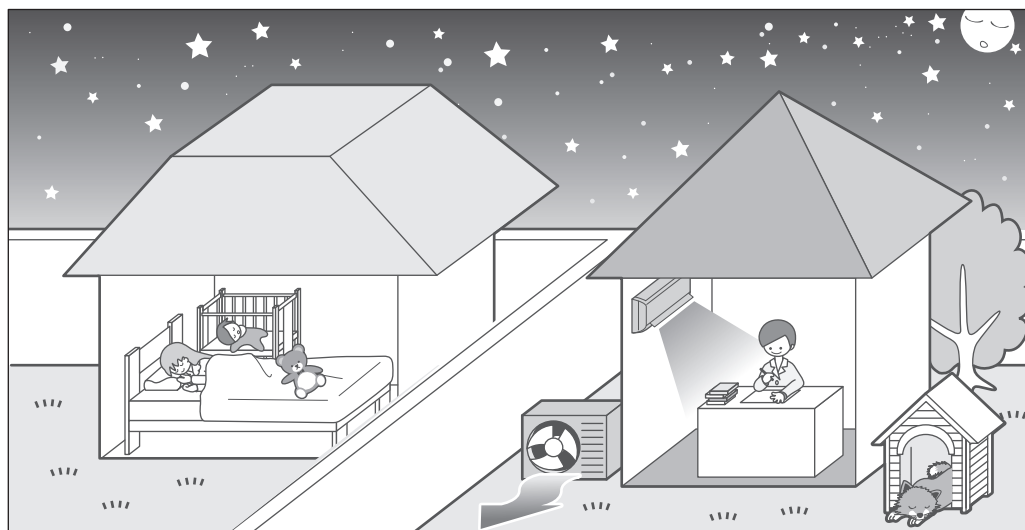

- Το επίπεδο θορύβου της εξωτερικής μονάδας θα μειωθεί. Η λειτουργία αυτή είναι χρήσιμη όταν πρέπει να μεριμνήσετε για το θόρυβο που προκαλείται στη γειτονιά σας.

■ Έναρξη λειτουργίας

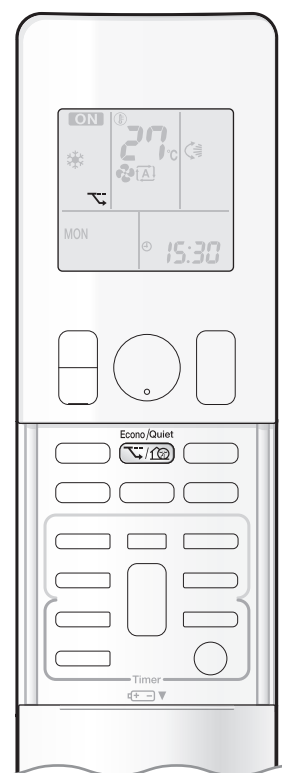

Πιέστε το  και επιλέξτε την επιθυμητή κατάσταση.

- Κάθε φορά που πατιέται το  μια διαφορετική επιλογή ρύθμισης εμφανίζεται στο LCD.

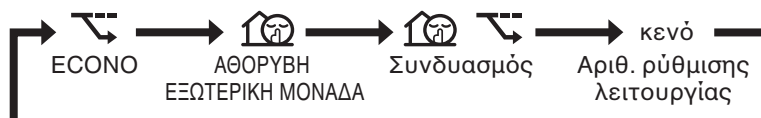



■ Ακύρωση λειτουργίας

Πιέστε το  και επιλέξτε “κενό” στο LCD.

ΣΗΜΕΙΩΣΗ

■ Σημειώσεις σχετικά με τη λειτουργία ECONO

- Η λειτουργία ECONO μπορεί μόνο να ρυθμιστεί εάν η μονάδα λειτουργεί. Το πάτημα του  προκαλεί ακύρωση των ρυθμίσεων και το “” εξαφανίζεται από το LCD.
- Η λειτουργία ECONO παρέχει τη δυνατότητα αποδοτικής λειτουργίας περιορίζοντας την κατανάλωση ρεύματος της εξωτερικής μονάδας (συχνότητα λειτουργίας).
- Η λειτουργία ECONO μπορεί να επιλεγεί στις λειτουργίες ΑΥΤΟΜΑΤΗ, ΨΥΞΗΣ, ΑΦΥΓΡΑΝΣΗΣ και ΘΕΡΜΑΝΣΗΣ.
- Οι λειτουργίες ΠΛΗΡΟΥΣ ΙΣΧΥΟΣ και ECONO δεν μπορούν να χρησιμοποιηθούν ταυτόχρονα. Προτεραιότητα έχει η λειτουργία της οποίας το κουμπί πιέζεται τελευταίο.
- Αν το επίπεδο της κατανάλωσης ρεύματος είναι ήδη χαμηλό, η λειτουργία ECONO δεν θα μειώσει την κατανάλωση ρεύματος.

■ Σημειώσεις σχετικά με τη λειτουργία ΑΘΟΡΥΒΗΣ ΕΞΩΤΕΡΙΚΗΣ ΜΟΝΑΔΑΣ

- Αν χρησιμοποιείται πολλαπλό σύστημα, η λειτουργία ΑΘΟΡΥΒΗΣ ΕΞΩΤΕΡΙΚΗΣ ΜΟΝΑΔΑΣ θα δουλέψει μόνο όταν αυτή η λειτουργία είναι ρυθμισμένη σε όλες τις εν λειτουργία εσωτερικές μονάδες. Ωστόσο, εάν χρησιμοποιείτε τη ρύθμιση προτεραιότητας χώρου, δείτε τη σημείωση για το πολλαπλό σύστημα. ► Σελίδα 29
- Η λειτουργία αυτή είναι διαθέσιμη στις λειτουργίες ΨΥΞΗΣ, ΘΕΡΜΑΝΣΗΣ, και ΑΥΤΟΜΑΤΗ. Δεν είναι διαθέσιμη στη λειτουργία ΑΝΕΜΙΣΤΗΡΑ και ΑΦΥΓΡΑΝΣΗΣ.
- Οι λειτουργίες ΠΛΗΡΟΥΣ ΙΣΧΥΟΣ και ΑΘΟΡΥΒΗΣ ΕΞΩΤΕΡΙΚΗΣ ΜΟΝΑΔΑΣ δεν μπορούν να χρησιμοποιηθούν ταυτόχρονα. Προτεραιότητα έχει η λειτουργία της οποίας το κουμπί πιέζεται τελευταίο.
- Ακόμα και αν η λειτουργία διακοπεί χρησιμοποιώντας το τηλεχειριστήριο ή το διακόπτη ΕΝΕΡΓΟΠ./ΑΠΕΝΕΡΓΟΠ. της κεντρικής μονάδας κατά τη χρήση της λειτουργίας ΑΘΟΡΥΒΗΣ ΕΞΩΤΕΡΙΚΗΣ ΜΟΝΑΔΑΣ, η ένδειξη “” θα παραμείνει στην οθόνη του τηλεχειριστηρίου.
- Η λειτουργία ΑΘΟΡΥΒΗΣ ΕΞΩΤΕΡΙΚΗΣ ΜΟΝΑΔΑΣ δεν θα μειώσει τη συχνότητα ή την ταχύτητα του ανεμιστήρα αν έχουν μειωθεί ήδη αρκετά.



Λειτουργία ΑΠΕΝΕΡΓΟΠΟΙΗΣΗΣ ΧΡΟΝΟΔΙΑΚΟΠΤΗ

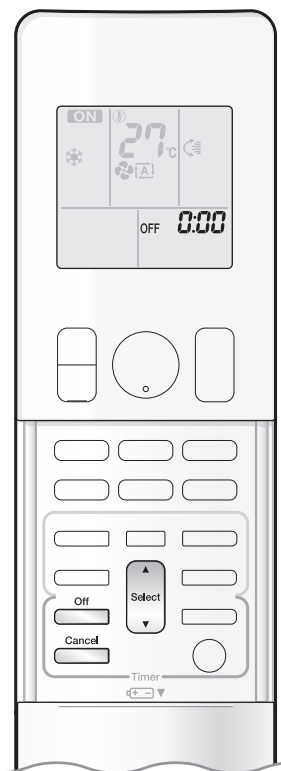

Οι λειτουργίες χρονοδιακόπτη χρησιμεύουν για την αυτόματη ενεργοποίηση ή απενεργοποίηση του κλιματιστικού τη νύχτα ή το πρωί. Είναι επίσης δυνατή η συνδυασμένη χρήση των λειτουργιών ΑΠΕΝΕΡΓΟΠΟΙΗΣΗΣ ΧΡΟΝΟΔΙΑΚΟΠΤΗ και ΕΝΕΡΓΟΠΟΙΗΣΗΣ ΧΡΟΝΟΔΙΑΚΟΠΤΗ.

■ Χρήση της λειτουργίας ΑΠΕΝΕΡΓΟΠΟΙΗΣΗΣ ΧΡΟΝΟΔΙΑΚΟΠΤΗ

- Βεβαιωθείτε ότι το ρολόι δείχνει τη σωστή ώρα. Εάν όχι, ρυθμίστε την τρέχουσα ώρα. ►Σελίδα 10

1. Πιέστε το .



- Στην οθόνη LCD εμφανίζεται η ένδειξη “ 0:00 ” .
- Η ένδειξη “ OFF ” αναβοσβήνει.
- Η ένδειξη “ ☉ ” και η ημέρα της εβδομάδας εξαφανίζονται από την οθόνη LCD.

2. Πιέστε το μέχρι η ώρα να φτάσει στην επιθυμητή ρύθμιση.

- Κάθε πάτημα του κουμπιού προς τα πάνω ή προς τα κάτω αυξάνει ή μειώνει τη ρύθμιση της ώρας κατά 10 λεπτά. Κρατώντας πατημένο το κουμπί, η ρύθμιση αλλάζει γρήγορα.

3. Πιέστε πάλι το .

- Η ένδειξη “ OFF ” και η ρύθμιση της ώρας εμφανίζονται στην οθόνη LCD.
- Η λυχνία του ΧΡΟΝΟΔΙΑΚΟΠΤΗ ανάβει στο κίτρινο. ►Σελίδα 5



Οθόνη

■ Ακύρωση της λειτουργίας ΑΠΕΝΕΡΓΟΠΟΙΗΣΗΣ ΧΡΟΝΟΔΙΑΚΟΠΤΗ

Πιέστε το .

- Η ένδειξη “ OFF ” και η ρύθμιση της ώρας εξαφανίζονται από την οθόνη LCD.
- Η ένδειξη “ ☉ ” και η ημέρα της εβδομάδας εμφανίζονται στην οθόνη LCD.
- Η λυχνία του ΧΡΟΝΟΔΙΑΚΟΠΤΗ σβήνει.

ΣΗΜΕΙΩΣΗ

■ Σημειώσεις σχετικά με τη λειτουργία ΧΡΟΝΟΔΙΑΚΟΠΤΗ

- Κατά τη ρύθμιση του ΧΡΟΝΟΔΙΑΚΟΠΤΗ, δεν εμφανίζεται η τρέχουσα ώρα.
- Αφού ρυθμίσετε τη λειτουργία ΕΝΕΡΓΟΠΟΙΗΣΗΣ /ΑΠΕΝΕΡΓΟΠΟΙΗΣΗΣ ΧΡΟΝΟΔΙΑΚΟΠΤΗ, η ρύθμιση της ώρας διατηρείται στη μνήμη. Η μνήμη ακυρώνεται με την αντικατάσταση των μπαταριών του τηλεχειριστηρίου.
- Κατά το χειρισμό τη μονάδα μέσω της λειτουργίας ΕΝΕΡΓΟΠΟΙΗΣΗΣ /ΑΠΕΝΕΡΓΟΠΟΙΗΣΗΣ ΧΡΟΝΟΔΙΑΚΟΠΤΗ, η πραγματική διάρκεια της λειτουργίας μπορεί να είναι διαφορετική από την ώρα που έχει επιλέξει ο χρήστης. (Μέγ. περίπου 10 λεπτά)

■ Κατάσταση ΝΥΧΤΕΡΙΝΗΣ ΡΥΘΜΙΣΗΣ

- Όταν έχει ρυθμιστεί η λειτουργία ΑΠΕΝΕΡΓΟΠΟΙΗΣΗΣ ΧΡΟΝΟΔΙΑΚΟΠΤΗ, το κλιματιστικό προσαρμόζει αυτόματα τη ρύθμιση της θερμοκρασίας (0,5°C επάνω στη λειτουργία ΨΥΞΗΣ, 2,0°C κάτω στη λειτουργία ΘΕΡΜΑΝΣΗΣ) ώστε να αποφευχθεί η υπερβολική ψύξη (θέρμανση) για ευχάριστο ύπνο.



Λειτουργία ΕΝΕΡΓΟΠΟΙΗΣΗΣ ΧΡΟΝΟΔΙΑΚΟΠΤΗ



■ Χρήση της λειτουργίας ΕΝΕΡΓΟΠΟΙΗΣΗΣ ΧΡΟΝΟΔΙΑΚΟΠΤΗ

- Βεβαιωθείτε ότι το ρολόι δείχνει τη σωστή ώρα. Εάν όχι, ρυθμίστε την τρέχουσα ώρα. ►Σελίδα 10

1. Πιέστε το  .

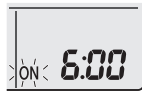

- Στην οθόνη LCD εμφανίζεται η ένδειξη “ 6:00 ” .
- Η ένδειξη “ ON ” αναβοσβήνει.

- Η ένδειξη “ ☉ ” και η ημέρα της εβδομάδας εξαφανίζονται από την οθόνη LCD.

2. Πιέστε το  μέχρι η ώρα να φτάσει στην επιθυμητή ρύθμιση.

- Κάθε πάτημα του κουμπιού προς τα πάνω ή προς τα κάτω αυξάνει ή μειώνει τη ρύθμιση της ώρας κατά 10 λεπτά. Κρατώντας πατημένο το κουμπί, η ρύθμιση αλλάζει γρήγορα.

3. Πιέστε πάλι το  .

- Η ένδειξη “ ON ” και η ρύθμιση της ώρας εμφανίζονται στην οθόνη LCD.
- Η λυχνία του ΧΡΟΝΟΔΙΑΚΟΠΤΗ ανάβει στο κίτρινο. ►Σελίδα 5



Οθόνη

■ Ακύρωση της λειτουργίας ΕΝΕΡΓΟΠΟΙΗΣΗΣ ΧΡΟΝΟΔΙΑΚΟΠΤΗ

Πιέστε το  .

- Η ένδειξη “ ON ” και η ρύθμιση της ώρας εξαφανίζονται από την οθόνη LCD.
- Η ένδειξη “ ☉ ” και η ημέρα της εβδομάδας εμφανίζονται στην οθόνη LCD.
- Η λυχνία του ΧΡΟΝΟΔΙΑΚΟΠΤΗ σβήνει.

■ Συνδυασμός της λειτουργίας ΕΝΕΡΓΟΠΟΙΗΣΗΣ ΧΡΟΝΟΔΙΑΚΟΠΤΗ και ΑΠΕΝΕΡΓΟΠΟΙΗΣΗΣ ΧΡΟΝΟΔΙΑΚΟΠΤΗ

- Παρακάτω αναφέρεται ένα παράδειγμα ρύθμισης για το συνδυασμό των 2 λειτουργιών χρονδιακόπτη.

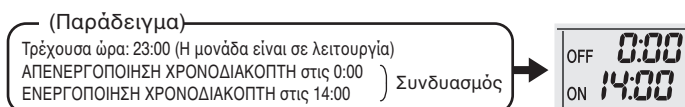

ΣΗΜΕΙΩΣΗ

- Στις ακόλουθες περιπτώσεις, ρυθμίστε και πάλι το χρονδιακόπτη.

- Μετά το κλείσιμο ενός διακόπτη ρεύματος.
- Μετά από διακοπή ρεύματος.
- Μετά την αντικατάσταση των μπαταριών του τηλεχειριστηρίου.





Λειτουργία ΧΡΟΝΟΔΙΑΚΟΠΤΗ ΕΒΔΟΜΑΔΑΣ

Μπορείτε να αποθηκεύσετε μέχρι και 4 ρυθμίσεις χρονοδιακόπτη για κάθε ημέρα της εβδομάδας. Είναι χρήσιμο η λειτουργία ΧΡΟΝΟΔΙΑΚΟΠΤΗ ΕΒΔΟΜΑΔΑΣ να ρυθμίζεται σύμφωνα με τον τρόπο ζωής της οικογένειας.

■ Χρήση σε αυτές τις περιπτώσεις του ΧΡΟΝΟΔΙΑΚΟΠΤΗ ΕΒΔΟΜΑΔΑΣ

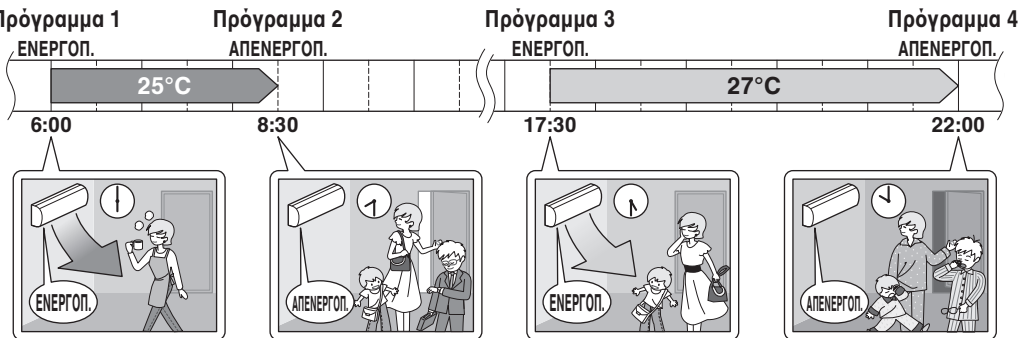
Παράδειγμα: Γίνονται οι ίδιες ρυθμίσεις χρονοδιακόπτη για τις ημέρες Δευτέρα έως Παρασκευή, ενώ γίνονται διαφορετικές ρυθμίσεις χρονοδιακόπτη για το Σαββατοκύριακο.

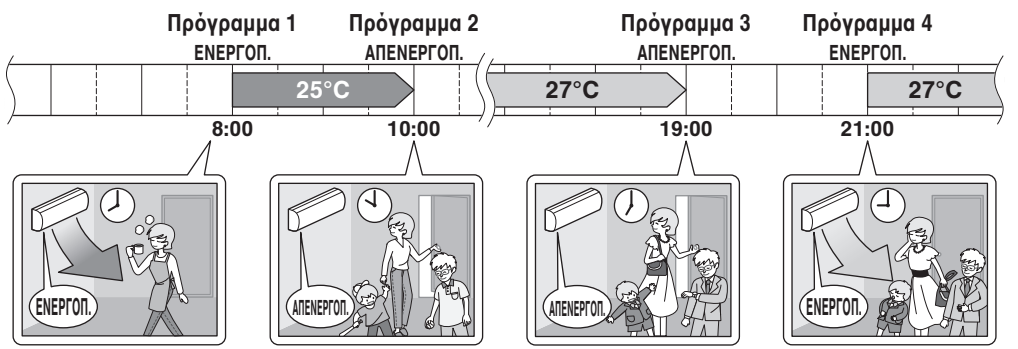
[Δευτέρα]	Κάντε ρυθμίσεις χρονοδιακόπτη μέχρι τα προγράμματα 1-4. ▶ Σελίδα 24 
[Τρίτη] έως [Παρασκευή]	Χρησιμοποιήστε την κατάσταση αντιγραφής για να κάνετε ρυθμίσεις για τις ημέρες Τρίτη έως Παρασκευή, καθώς οι ρυθμίσεις αυτές είναι ίδιες με τις ρυθμίσεις της Δευτέρας. ▶ Σελίδα 26 
[Σάββατο]	Δεν υπάρχουν ρυθμίσεις χρονοδιακόπτη
[Κυριακή]	Κάντε ρυθμίσεις χρονοδιακόπτη μέχρι τα προγράμματα 1-4. ▶ Σελίδα 24 

- Μπορείτε να ρυθμίσετε έως 4 προγραμματισμούς ανά ημέρα και 28 προγραμματισμούς ανά εβδομάδα στο ΧΡΟΝΟΔΙΑΚΟΠΤΗ ΕΒΔΟΜΑΔΑΣ. Η αποτελεσματική χρήση της κατάστασης αντιγραφής διευκολύνει την πραγματοποίηση των προγραμματισμών.
- Η χρήση των ρυθμίσεων ΕΝΕΡΓΟΠ.-ΕΝΕΡΓΟΠ.-ΕΝΕΡΓΟΠ.-ΕΝΕΡΓΟΠ., για παράδειγμα, σας επιτρέπει να προγραμματίζετε την κατάσταση λειτουργίας και να ρυθμίζετε αλλαγές θερμοκρασίας. Επιπλέον, χρησιμοποιώντας τις ρυθμίσεις ΑΠΕΝΕΡΓΟΠ.-ΑΠΕΝΕΡΓΟΠ.-ΑΠΕΝΕΡΓΟΠ.-ΑΠΕΝΕΡΓΟΠ., μπορεί να ρυθμιστεί μόνο η ώρα ΑΠΕΝΕΡΓΟΠ. για κάθε ημέρα. Με την ενέργεια αυτή, το κλιματιστικό θα απενεργοποιηθεί αυτόματα αν ο χρήστης ξεχάσει να το απενεργοποιήσει.

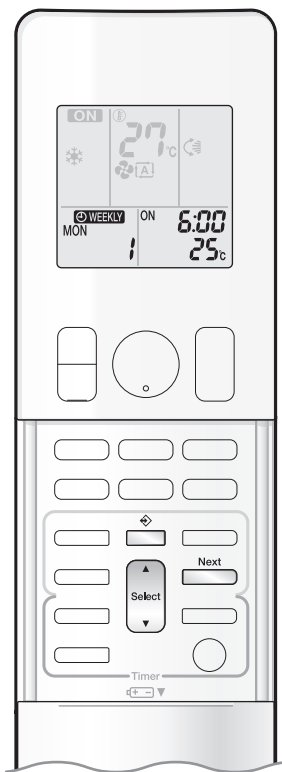

■ Χρήση της λειτουργίας ΧΡΟΝΟΔΙΑΚΟΠΤΗ ΕΒΔΟΜΑΔΑΣ

Κατάσταση ρύθμισης

- Βεβαιωθείτε ότι έχετε ρυθμίσει την ημέρα της εβδομάδας και την ώρα. Διαφορετικά, ρυθμίστε την ημέρα της εβδομάδας και την ώρα. ►Σελίδα 10



Οθόνες ρυθμίσεων

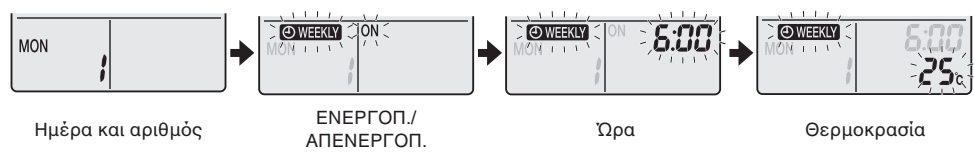

1. Πιέστε το

- Εμφανίζεται η ημέρα της εβδομάδας και ο αριθμός προγραμματισμού της τρέχουσας ημέρας.
- Μπορούν να γίνουν 1 έως 4 ρυθμίσεις για κάθε ημέρα.

2. Πιέστε το για επιλογή της τρέχουσας ημέρας της εβδομάδας και τον αριθμό προγραμματισμού.

- Πιέζοντας το αλλάζει ο αριθμός προγραμματισμού και η ημέρα της εβδομάδας.

3. Πιέστε το .

- Ρυθμίζεται η ημέρα της εβδομάδας και ο αριθμός προγραμματισμού.
- Η ένδειξη “WEEKLY” και “ON” αναβοσβήνει.

4. Πιέστε το για επιλογή της επιθυμητής κατάστασης.

- Πατώντας το αλλάζει η ρύθμιση “ON” ή “OFF” σε σειρά.

Πατώντας εναλλάσσονται τα παρακάτω στοιχεία που εμφανίζονται στην οθόνη LCD με κυκλική σειρά.



- Σε περίπτωση που ο προγραμματισμός έχει ήδη ρυθμιστεί, η επιλογή “κενό” διαγράφει τον προγραμματισμό.
- Μεταβείτε στο βήμα 9 αν επιλέξατε “κενό”.
- Για να επιστρέψετε στη ρύθμιση της ημέρας της εβδομάδας και τον αριθμό προγραμματισμού, πιέστε το .

5. Πιέστε το .

- Ρυθμίζεται η λειτουργία ΕΝΕΡΓΟΠΟΙΗΣΗΣ/ΑΠΕΝΕΡΓΟΠΟΙΗΣΗΣ ΧΡΟΝΟΔΙΑΚΟΠΤΗ.
- Η ένδειξη “WEEKLY” και η ώρα αναβοσβήνουν.



Λειτουργία ΧΡΟΝΟΔΙΑΚΟΠΤΗ ΕΒΔΟΜΑΔΑΣ

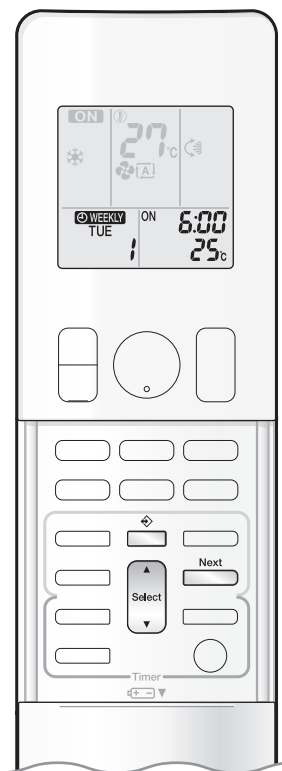

6. Πιέστε το για επιλογή της επιθυμητής ώρας.

- Η ώρα μπορεί να ρυθμιστεί μεταξύ 0:00 και 23:50 σε διαστήματα 10 λεπτών.
- Για να επιστρέψετε στη ρύθμιση της κατάστασης ΕΝΕΡΓΟΠΟΙΗΣΗΣ/ ΑΠΕΝΕΡΓΟΠΟΙΗΣΗΣ ΧΡΟΝΟΔΙΑΚΟΠΤΗ, πιέστε το .
- Μεταβείτε στο βήμα 9 κατά τη ρύθμιση της ΑΠΕΝΕΡΓΟΠΟΙΗΣΗΣ ΧΡΟΝΟΔΙΑΚΟΠΤΗ.

7. Πιέστε το .

- Ρυθμίζεται η ώρα.
- Η ένδειξη "WEEKLY" και η θερμοκρασία αναβοσβήνουν.

8. Πιέστε το για επιλογή της επιθυμητής θερμοκρασίας.

- Η θερμοκρασία μπορεί να ρυθμιστεί μεταξύ 10°C και 32°C.
ΨΥΞΗΣ ή ΑΥΤΟΜΑΤΗ: Η μονάδα λειτουργεί στους 18°C ακόμη και αν έχει ρυθμιστεί στους 10 έως 17°C.
ΘΕΡΜΑΝΣΗΣ ή ΑΥΤΟΜΑΤΗ: Η μονάδα λειτουργεί στους 30°C ακόμη και αν έχει ρυθμιστεί στους 31 έως 32°C.
- Για επιστροφή στη ρύθμιση της ώρας, πιέστε το .
- Η ρυθμισμένη θερμοκρασία εμφανίζεται μόνο όταν είναι ενεργοποιημένη η ρύθμιση της κατάστασης.

9. Πιέστε το .

- Φροντίστε να στοχεύσετε το τηλεχειριστήριο προς την εσωτερική μονάδα και ελέγξτε ότι ακούγεται ο ήχος λήψης και αναβοσβήνει η λυχνία ΛΕΙΤΟΥΡΓΙΑΣ.
- Η θερμοκρασία ρυθμίζεται στη λειτουργία ΕΝΕΡΓΟΠΟΙΗΣΗΣ ΧΡΟΝΟΔΙΑΚΟΠΤΗ και η ώρα ρυθμίζεται στη λειτουργία ΑΠΕΝΕΡΓΟΠΟΙΗΣΗΣ ΧΡΟΝΟΔΙΑΚΟΠΤΗ.
- Θα εμφανιστεί η επόμενη οθόνη προγραμματισμού.
- Για να προχωρήσετε σε περαιτέρω ρυθμίσεις, επαναλάβετε τη διαδικασία από το βήμα 4.
- Η λυχνία του ΧΡΟΝΟΔΙΑΚΟΠΤΗ ανάβει στο κίτρινο. ► [Σελίδα 5](#)



Οθόνη

10. Πιέστε το για να ολοκληρωθεί η ρύθμιση.

- Η ένδειξη "WEEKLY" εμφανίζεται στην οθόνη LCD και ενεργοποιείται η λειτουργία ΧΡΟΝΟΔΙΑΚΟΠΤΗ ΕΒΔΟΜΑΔΑΣ.
- Ένας προγραμματισμός που έχει γίνει μία φορά μπορεί να αντιγραφεί εύκολα και να χρησιμοποιηθεί για άλλη ημέρα της εβδομάδας. Ανατρέξτε στην κατάσταση αντιγραφής. ► [Σελίδα 26](#)

ΣΗΜΕΙΩΣΗ

■ Σημειώσεις σχετικά με τη λειτουργία ΧΡΟΝΟΔΙΑΚΟΠΤΗ ΕΒΔΟΜΑΔΑΣ

- Μην ξεχάσετε να ρυθμίσετε το ρολόι πρώτα στο τηλεχειριστήριο. ► [Σελίδα 10](#)
- Η ημέρα της εβδομάδας, η κατάσταση ΕΝΕΡΓΟΠΟΙΗΣΗΣ/ΑΠΕΝΕΡΓΟΠΟΙΗΣΗΣ ΧΡΟΝΟΔΙΑΚΟΠΤΗ, η ώρα και η ρυθμισμένη θερμοκρασία (μόνο για την κατάσταση ΕΝΕΡΓΟΠΟΙΗΣΗΣ ΧΡΟΝΟΔΙΑΚΟΠΤΗ) μπορούν να ρυθμιστούν με το ΧΡΟΝΟΔΙΑΚΟΠΤΗ ΕΒΔΟΜΑΔΑΣ. Άλλες ρυθμίσεις για τη λειτουργία ΕΝΕΡΓΟΠΟΙΗΣΗΣ ΧΡΟΝΟΔΙΑΚΟΠΤΗ βασίζονται στις ρυθμίσεις που γίνονται πριν από τη λειτουργία του κλιματιστικού.
- Η λειτουργία ΧΡΟΝΟΔΙΑΚΟΠΤΗ ΕΒΔΟΜΑΔΑΣ και ΕΝΕΡΓΟΠΟΙΗΣΗΣ/ ΑΠΕΝΕΡΓΟΠΟΙΗΣΗΣ ΧΡΟΝΟΔΙΑΚΟΠΤΗ δεν μπορούν να χρησιμοποιηθούν ταυτόχρονα. Η λειτουργία ΕΝΕΡΓΟΠΟΙΗΣΗΣ/ΑΠΕΝΕΡΓΟΠΟΙΗΣΗΣ ΧΡΟΝΟΔΙΑΚΟΠΤΗ έχει προτεραιότητα αν ρυθμιστεί ενώ είναι ενεργή η λειτουργία ΧΡΟΝΟΔΙΑΚΟΠΤΗ ΕΒΔΟΜΑΔΑΣ. Η λειτουργία ΧΡΟΝΟΔΙΑΚΟΠΤΗ ΕΒΔΟΜΑΔΑΣ μεταβαίνει σε κατάσταση αναμονής και η ένδειξη "WEEKLY" εξαφανίζεται από την οθόνη LCD. Όταν λήξει η λειτουργία ΕΝΕΡΓΟΠΟΙΗΣΗΣ/ΑΠΕΝΕΡΓΟΠΟΙΗΣΗΣ ΧΡΟΝΟΔΙΑΚΟΠΤΗ, ο ΧΡΟΝΟΔΙΑΚΟΠΤΗΣ ΕΒΔΟΜΑΔΑΣ θα ενεργοποιηθεί αυτόματα.
- Το κλείσιμο του διακόπτη του ρεύματος, μια διακοπή ρεύματος και άλλα παρόμοια γεγονότα θα καταστήσουν τη λειτουργία του εσωτερικού ρολογιού της εσωτερικής μονάδας ανακριβή. Επαναρρυθμίστε το ρολόι. ► [Σελίδα 10](#)

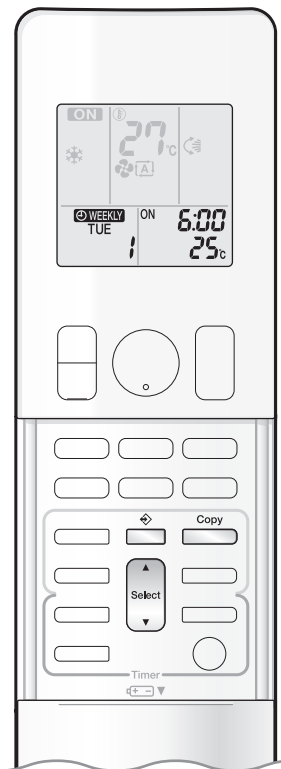





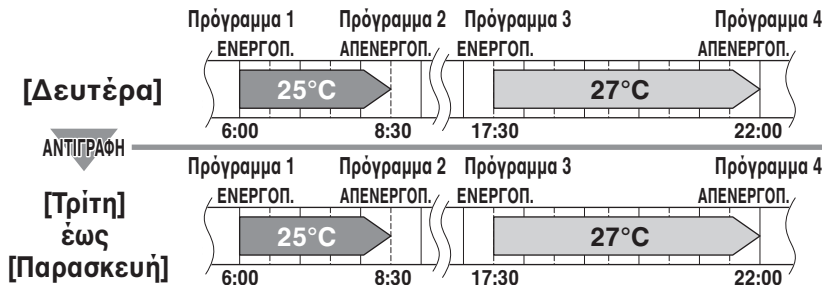

Κατάσταση αντιγραφής

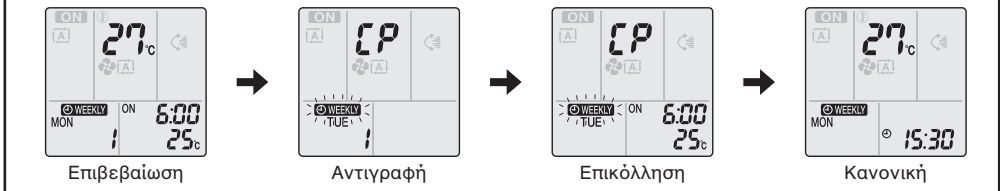
- Ο προγραμματισμός που έχει γίνει μία φορά μπορεί να αντιγραφεί σε άλλη ημέρα της εβδομάδας. Θα αντιγραφεί ολόκληρος ο προγραμματισμός της επιλεγμένης ημέρας της εβδομάδας.



Οθόνες ρυθμίσεων



1. Πιέστε το .
2. Πιέστε το  για επιβεβαίωση της ημέρας της εβδομάδας που θέλετε να αντιγραφεί.
3. Πιέστε το .
 - Θα αντιγραφεί ολόκληρος ο προγραμματισμός της επιλεγμένης ημέρας της εβδομάδας.
4. Πιέστε το  για επιλογή της ημέρας προορισμού της εβδομάδας.
5. Πιέστε το .
 - Φροντίστε να στοχεύσετε το τηλεχειριστήριο προς την εσωτερική μονάδα και ελέγξτε ότι ακούγεται ο ήχος λήψης και αναβοσβήνει η λυχνία ΛΕΙΤΟΥΡΓΙΑΣ.
 - Ο προγραμματισμός θα αντιγραφεί στην επιλεγμένη ημέρα της εβδομάδας. Θα αντιγραφεί ολόκληρος ο προγραμματισμός της επιλεγμένης ημέρας της εβδομάδας.
 - Για να συνεχίσετε να αντιγράφετε τις ρυθμίσεις σε άλλες ημέρες της εβδομάδας, επαναλάβετε το βήμα 4 και το βήμα 5.
 - Η λυχνία του ΧΡΟΝΟΔΙΑΚΟΠΤΗ ανάβει στο κίτρινο.
6. Πιέστε το  για να ολοκληρωθεί η ρύθμιση.
 - Η ένδειξη "WEEKLY" εμφανίζεται στην οθόνη LCD και ενεργοποιείται η λειτουργία ΧΡΟΝΟΔΙΑΚΟΠΤΗ ΕΒΔΟΜΑΔΑΣ.

ΣΗΜΕΙΩΣΗ

■ Σημείωση σχετικά με την κατάσταση αντιγραφής

- Ολόκληρος ο προγραμματισμός της ημέρας προέλευσης της εβδομάδας αντιγράφεται στην κατάσταση αντιγραφής. Σε περίπτωση που κάνετε αλλαγή προγραμματισμού για οποιαδήποτε ημέρα της εβδομάδας ξεχωριστά μετά από την αντιγραφή του περιεχομένου των εβδομαδιαίων προγραμματισμών, πατήστε το  και αλλάξτε τις ρυθμίσεις στα βήματα της ενότητας κατάστασης ρύθμισης. ▶Σελίδα 24



Λειτουργία ΧΡΟΝΟΔΙΑΚΟΠΤΗ ΕΒΔΟΜΑΔΑΣ

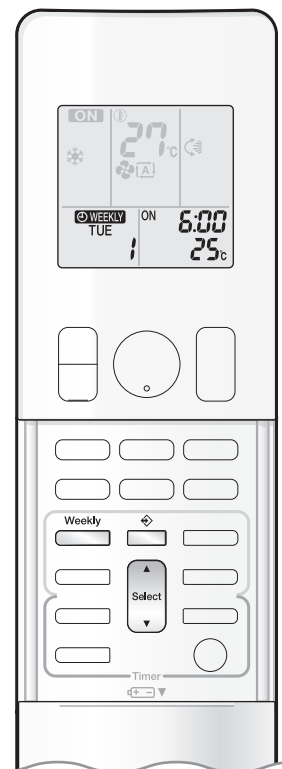

■ Επιβεβαίωση προγραμματισμού

- Ο προγραμματισμός μπορεί να επιβεβαιωθεί.

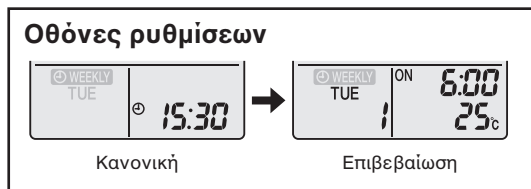

1. Πιέστε το

- Εμφανίζεται η ημέρα της εβδομάδας και ο αριθμός προγραμματισμού της τρέχουσας ημέρας.

2. Πιέστε το για επιλογή της ημέρας της εβδομάδας και του αριθμό προγραμματισμού που θα επιβεβαιωθεί.

- Πιέζοντας το εμφανίζονται οι λεπτομέρειες του προγραμματισμού.
- Για να αλλάξετε τις επιβεβαιωμένες ρυθμίσεις προγραμματισμού, επιλέξτε τον αριθμό προγραμματισμού και πιέστε το . Η κατάσταση αλλάζει σε κατάσταση ρύθμισης. Μεταβείτε στην κατάσταση ρύθμισης, βήμα 2. ▶ Σελίδα 24

3. Πιέστε το για έξοδο από την κατάσταση επιβεβαίωσης.

■ Απενεργοποίηση της λειτουργίας ΧΡΟΝΟΔΙΑΚΟΠΤΗ ΕΒΔΟΜΑΔΑΣ

Πιέστε το ενώ εμφανίζεται η ένδειξη “ WEEKLY” στην οθόνη LCD.

- Η ένδειξη “ WEEKLY” εξαφανίζεται από την οθόνη LCD.
- Η λυχνία του ΧΡΟΝΟΔΙΑΚΟΠΤΗ σβήνει.
- Για επανενεργοποίηση της λειτουργίας ΧΡΟΝΟΔΙΑΚΟΠΤΗ ΕΒΔΟΜΑΔΑΣ, πιέστε ξανά το Weekly.
- Αν ένας προγραμματισμός που έχει απενεργοποιηθεί με το Weekly ενεργοποιηθεί και πάλι, θα χρησιμοποιηθεί η τελευταία κατάσταση προγραμματισμού.

ΠΡΟΣΟΧΗ

- Αν δεν εμφανίζονται όλες οι ρυθμίσεις προγραμματισμού, απενεργοποιήστε τη λειτουργία ΧΡΟΝΟΔΙΑΚΟΠΤΗ ΕΒΔΟΜΑΔΑΣ μία φορά. Στη συνέχεια πιέστε ξανά το Weekly για να ενεργοποιήσετε πάλι τη λειτουργία ΧΡΟΝΟΔΙΑΚΟΠΤΗ ΕΒΔΟΜΑΔΑΣ.

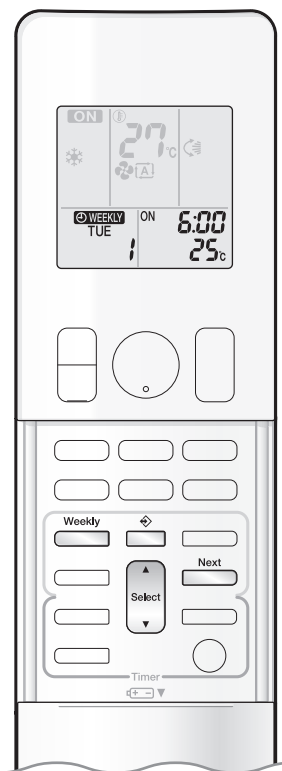

■ Διαγραφή προγραμματισμών

Ο μεμονωμένος προγραμματισμός

1. Πιέστε το  **.**

- Εμφανίζεται η ημέρα της εβδομάδας και ο αριθμός προγραμματισμού.

2. Πιέστε το  **για επιλογή της ημέρας της εβδομάδας και του αριθμό προγραμματισμού που θα διαγραφεί.**

3. Πιέστε το  **.**

- Η ένδειξη “ WEEKLY” και “ON” ή “OFF” αναβοσβήνει.

4. Πιέστε το  **και επιλέξτε “κενό”.**

- Πατώντας το  αλλάζει η κατάσταση ΕΝΕΡΓΟΠΟΙΗΣΗΣ/ΑΠΕΝΕΡΓΟΠΟΙΗΣΗΣ ΧΡΟΝΟΔΙΑΚΟΠΤΗ.

Πατώντας  εναλλάσσονται τα παρακάτω στοιχεία που εμφανίζονται στην οθόνη LCD με κυκλική σειρά.

- Ο προγραμματισμός δεν θα έχει καμία ρύθμιση κατά την επιλογή “κενό”.



5. Πιέστε το  **.**

- Ο επιλεγμένος προγραμματισμός θα διαγραφεί.

6. Πιέστε το  **.**

- Αν υπάρχουν και άλλοι προγραμματισμοί, ενεργοποιείται η λειτουργία ΧΡΟΝΟΔΙΑΚΟΠΤΗ ΕΒΔΟΜΑΔΑΣ.

Οι προγραμματισμοί για κάθε ημέρα της εβδομάδας

- Η λειτουργία αυτή μπορεί να χρησιμοποιηθεί για τη διαγραφή προγραμματισμών για κάθε ημέρα της εβδομάδας.
- Μπορεί να χρησιμοποιηθεί κατά την επιβεβαίωση ή ρύθμιση προγραμματισμών.

1. Πιέστε το  **για επιλογή της ημέρας της εβδομάδας που θα διαγραφεί.**

2. Κρατήστε πατημένο το  **για 5 δευτερόλεπτα.**

- Θα διαγραφεί ο προγραμματισμός της επιλεγμένης ημέρας της εβδομάδας.

Όλοι οι προγραμματισμοί

Κρατήστε πατημένο το  **για 5 δευτερόλεπτα ενώ βρίσκεστε στην κανονική οθόνη.**

- Φροντίστε να στοχεύσετε το τηλεχειριστήριο προς την εσωτερική μονάδα και ελέγξτε ότι ακούγεται ο ήχος λήψης.
- Η λειτουργία αυτή δεν είναι ενεργή κατά τη διάρκεια ρύθμισης του ΧΡΟΝΟΔΙΑΚΟΠΤΗ ΕΒΔΟΜΑΔΑΣ.
- Όλοι οι προγραμματισμοί θα διαγραφούν.

Σημείωση για το πολλαπλό σύστημα

Το πολλαπλό σύστημα έχει μια εξωτερική μονάδα συνδεδεμένη σε πολλαπλές εσωτερικές μονάδες.

■ Επιλογή της κατάστασης λειτουργίας

Με τη ρύθμιση προτεραιότητας χώρου παρούσα αλλά ανενεργή ή απύσχα.

Όταν λειτουργούν περισσότερες από μία εσωτερικές μονάδες, παρέχεται προτεραιότητα στην πρώτη μονάδα που τέθηκε σε λειτουργία. Σε αυτήν την περίπτωση, ρυθμίστε τις μονάδες που τέθηκαν σε λειτουργία μετά στην ίδια κατάσταση λειτουργίας με την πρώτη μονάδα. Διαφορετικά, θα μεταβούν σε κατάσταση αναμονής και η λυχνία ΛΕΙΤΟΥΡΓΙΑΣ θα αναβοσβήνει: αυτό δεν υποδηλώνει δυσλειτουργία.

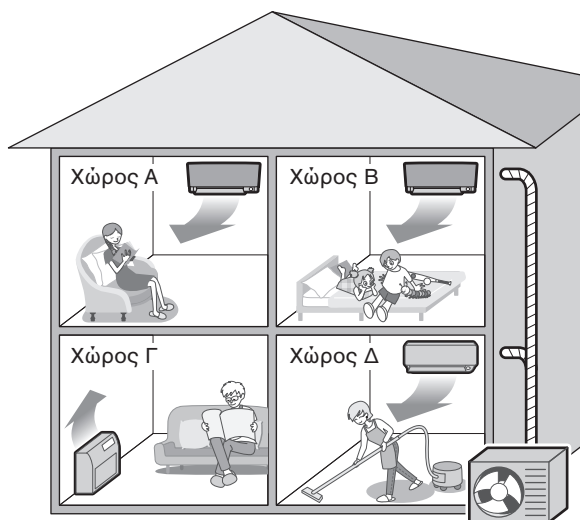

Εξωτερική μονάδα

ΣΗΜΕΙΩΣΗ

■ Σημειώσεις σχετικά με την κατάσταση λειτουργίας σε πολλαπλό σύστημα

- Οι λειτουργίες ΨΥΞΗΣ, ΑΦΥΓΡΑΝΣΗΣ και ΑΝΕΜΙΣΤΗΡΑ μπορούν να ενεργοποιηθούν ταυτόχρονα.
- Κατά την ΑΥΤΟΜΑΤΗ λειτουργία επιλέγεται αυτόματα η λειτουργία ΨΥΞΗΣ ή ΘΕΡΜΑΝΣΗΣ ανάλογα με τη θερμοκρασία του χώρου. Για το λόγο αυτό, η ΑΥΤΟΜΑΤΗ λειτουργία είναι διαθέσιμη κατά την επιλογή της ίδιας κατάστασης λειτουργίας με αυτήν του χώρου όπου έχει τεθεί σε λειτουργία η πρώτη μονάδα.

! ΠΡΟΣΟΧΗ

- Συνήθως, δίνεται προτεραιότητα στην κατάσταση λειτουργίας του χώρου όπου τίθεται πρώτα σε λειτουργία η μονάδα, αλλά οι παρακάτω περιπτώσεις αποτελούν εξαιρέσεις, για αυτό πρέπει να τις έχετε υπόψη σας. Αν η κατάσταση λειτουργίας του πρώτου χώρου είναι λειτουργία ΑΝΕΜΙΣΤΗΡΑ, τότε η χρήση της λειτουργίας ΘΕΡΜΑΝΣΗΣ σε οποιονδήποτε χώρο μετά από αυτόν, θα δώσει προτεραιότητα στη λειτουργία ΘΕΡΜΑΝΣΗΣ. Σε αυτήν την περίπτωση, το κλιματιστικό που λειτουργεί σε λειτουργία ΑΝΕΜΙΣΤΗΡΑ θα μεταβεί σε κατάσταση αναμονής και η λυχνία ΛΕΙΤΟΥΡΓΙΑΣ θα αναβοσβήνει.

Με τη ρύθμιση προτεραιότητας χώρου ενεργή.

Δείτε τη ρύθμιση προτεραιότητας χώρου στην επόμενη σελίδα.

■ ΑΘΟΡΥΒΗ ΝΥΧΤΕΡΙΝΗ κατάσταση (Διαθέσιμη μόνο για τη λειτουργία ΨΥΞΗΣ)

Η ΑΘΟΡΥΒΗ ΝΥΧΤΕΡΙΝΗ κατάσταση απαιτεί αρχικό προγραμματισμό κατά τη διάρκεια εγκατάστασης. Για βοήθεια απευθυνθείτε στο μεταπωλητή ή στον αντιπρόσωπο. Η ΑΘΟΡΥΒΗ ΝΥΧΤΕΡΙΝΗ κατάσταση ενεργοποιείται όταν η θερμοκρασία πέφτει 5°C ή περισσότερο κάτω από τη μέγιστη θερμοκρασία που καταγράφηκε εκείνη την ημέρα.

- Η ΑΘΟΡΥΒΗ ΝΥΧΤΕΡΙΝΗ κατάσταση είναι μικρότερη από 5°C, η λειτουργία αυτή δεν ενεργοποιείται.
- Η ΑΘΟΡΥΒΗ ΝΥΧΤΕΡΙΝΗ κατάσταση μειώνει ελαφρά την απόδοση ψύξης της μονάδας.

■ Λειτουργία ΑΘΟΡΥΒΗΣ ΕΞΩΤΕΡΙΚΗΣ ΜΟΝΑΔΑΣ

Δείτε τη λειτουργία ΑΘΟΡΥΒΗΣ ΕΞΩΤΕΡΙΚΗΣ ΜΟΝΑΔΑΣ. ► Σελίδα 19

Με τη ρύθμιση προτεραιότητας χώρου παρούσα αλλά ανενεργή ή απύσχα.

Όταν γίνεται χρήση της λειτουργίας ΑΘΟΡΥΒΗΣ ΕΞΩΤΕΡΙΚΗΣ ΜΟΝΑΔΑΣ με ένα Πολλαπλό σύστημα, ρυθμίστε όλες τις εσωτερικές μονάδες στη λειτουργία ΑΘΟΡΥΒΗΣ ΕΞΩΤΕΡΙΚΗΣ ΜΟΝΑΔΑΣ με τα τηλεχειριστήρια τους.

Όταν ακυρώνετε τη λειτουργία ΑΘΟΡΥΒΗΣ ΕΞΩΤΕΡΙΚΗΣ ΜΟΝΑΔΑΣ, ακυρώστε την από μία από τις εσωτερικές μονάδες με τα τηλεχειριστήρια τους. Ωστόσο, η ένδειξη της λειτουργίας ΑΘΟΡΥΒΗΣ ΕΞΩΤΕΡΙΚΗΣ ΜΟΝΑΔΑΣ παραμένει στο τηλεχειριστήριο των άλλων χώρων. Σας συνιστούμε να την ακυρώσετε σε όλους τους χώρους με τα τηλεχειριστήρια τους.

Με τη ρύθμιση προτεραιότητας χώρου ενεργή.

Δείτε τη ρύθμιση προτεραιότητας χώρου στην επόμενη σελίδα.

■ Κλειδωμα κατάστασης ΨΥΞΗΣ/ΘΕΡΜΑΝΣΗΣ

Το κλειδωμα κατάστασης ΨΥΞΗΣ/ΘΕΡΜΑΝΣΗΣ απαιτεί αρχικό προγραμματισμό κατά τη διάρκεια εγκατάστασης. Για βοήθεια απευθυνθείτε στον εξουσιοδοτημένο αντιπρόσωπο. Το κλειδωμα κατάστασης ΨΥΞΗΣ/ΘΕΡΜΑΝΣΗΣ ρυθμίζει τη μονάδα αναγκαστικά στη λειτουργία ΨΥΞΗΣ ή ΘΕΡΜΑΝΣΗΣ. Η λειτουργία αυτήν είναι εύχρηστη όταν θέλετε να ρυθμίσετε όλες τις εσωτερικές μονάδες που είναι συνδεδεμένες στο πολλαπλό σύστημα στην ίδια κατάσταση λειτουργίας.

ΣΗΜΕΙΩΣΗ

- Το κλειδωμα κατάστασης ΨΥΞΗΣ/ΘΕΡΜΑΝΣΗΣ δεν μπορεί να ενεργοποιηθεί μαζί με τη ρύθμιση προτεραιότητας χώρου.

■ Ρύθμιση προτεραιότητας χώρου

Η ρύθμιση προτεραιότητας χώρου απαιτεί αρχικό προγραμματισμό κατά τη διάρκεια εγκατάστασης. Για βοήθεια απευθυνθείτε στον εξουσιοδοτημένο αντιπρόσωπο.

Ο χώρος που έχει επιλεγεί ως χώρος προτεραιότητας έχει προτεραιότητα στις παρακάτω περιπτώσεις.

Προτεραιότητα κατάστασης λειτουργίας

- Καθώς η κατάσταση λειτουργίας του χώρου προτεραιότητας προηγείται, ο χρήστης μπορεί να επιλέξει διαφορετική κατάσταση λειτουργίας από άλλους χώρους.

[Παράδειγμα]

- Ο χώρος A είναι ο χώρος προτεραιότητας στα παραδείγματα. Όταν στο χώρο A επιλέγεται η λειτουργία ΨΥΞΗΣ, ενώ οι χώροι B, Γ και Δ λειτουργούν στις παρακάτω καταστάσεις:

Κατάσταση λειτουργίας στο χώρο B, Γ και Δ	Κατάσταση των χώρων B, Γ και Δ όταν η μονάδα στο χώρο A βρίσκεται σε λειτουργία ΨΥΞΗΣ
ΨΥΞΗΣ ή ΑΦΥΓΡΑΝΣΗΣ ή ΑΝΕΜΙΣΤΗΡΑ	Διατηρείται η τρέχουσα κατάσταση λειτουργίας
ΘΕΡΜΑΝΣΗΣ	Η μονάδα μεταβαίνει σε κατάσταση αναμονής. Η λειτουργία επανέρχεται όταν ο χώρος A σταματήσει να λειτουργεί.
ΑΥΤΟΜΑΤΗ	Αν η μονάδα έχει ρυθμιστεί σε λειτουργία ΨΥΞΗΣ, συνεχίζει να λειτουργεί. Αν η μονάδα έχει ρυθμιστεί σε λειτουργία ΘΕΡΜΑΝΣΗΣ, μεταβαίνει σε κατάσταση αναμονής. Η λειτουργία επανέρχεται όταν ο χώρος A σταματήσει να λειτουργεί.

Προτεραιότητα κατά τη χρήση της λειτουργίας ΠΛΗΡΟΥΣ ΙΣΧΥΟΣ

[Παράδειγμα]

- Ο χώρος A είναι ο χώρος προτεραιότητας στα παραδείγματα. Οι εσωτερικές μονάδες στους χώρους A, B, Γ και Δ λειτουργούν. Αν η μονάδα του χώρου A τεθεί σε λειτουργία ΠΛΗΡΟΥΣ ΙΣΧΥΟΣ, η ικανότητα λειτουργίας θα συγκεντρωθεί στο χώρο A. Σε αυτήν την περίπτωση, η απόδοση ψύξης (θέρμανσης) των μονάδων στους χώρους B, Γ και Δ θα υποστεί μια μικρή μείωση.

Προτεραιότητα κατά τη χρήση της λειτουργίας ΑΘΟΡΥΒΗΣ ΕΞΩΤΕΡΙΚΗΣ ΜΟΝΑΔΑΣ

[Παράδειγμα]

- Ο χώρος A είναι ο χώρος προτεραιότητας στα παραδείγματα. Απλά με τη ρύθμιση της μονάδας στο χώρο A σε ΑΘΟΡΥΒΗ λειτουργία, το κλιματιστικό αρχίζει τη λειτουργία ΑΘΟΡΥΒΗΣ ΕΞΩΤΕΡΙΚΗΣ ΜΟΝΑΔΑΣ. Δεν είναι αναγκαίο να ρυθμίσετε όλες τις εσωτερικές μονάδες που λειτουργούν στην ΑΘΟΡΥΒΗ λειτουργία.

Φροντίδα και καθαρισμός

■ Γρήγορη αναφορά

Πώς να ανοίξετε/κλείσετε το μπροστινό κάλυμμα

- Κρατήστε το μπροστινό κάλυμμα και από τα δύο άκρα και τραβήξτε το για να ανοίξει.
- Πιέστε το μπροστινό κάλυμμα και στις δύο πλευρές για να το κλείσετε.

Καθαρισμός των μερών

Μπροστινό κάλυμμα

- Σκουπίστε το με ένα μαλακό πανί εμποτισμένο με νερό.

Αν είναι βρώμικο

► Σελίδα 32

Φίλτρο αέρα

- Καθαρίστε τη σκόνη με ηλεκτρική σκούπα ή πλύνετε το φίλτρο.

Κάθε 2 εβδομάδες

► Σελίδα 33

Φωτοκαταλυτικό φίλτρο καθαρισμού αέρα από τιτάνιο με επικάλυψη απατίτη

- Καθαρίστε τη σκόνη με ηλεκτρική σκούπα ή αντικαταστήστε το φίλτρο.

[Καθαρισμός]

Κάθε 6 μήνες

► Σελίδα 34

[Αντικατάσταση]

Κάθε 3 χρόνια

► Σελίδα 34

Εσωτερική μονάδα και τηλεχειριστήριο

- Σκουπίστε τα με ένα μαλακό πανί.

Αν είναι βρώμικο

Σημειώσεις σχετικά με τον καθαρισμό

■ Για τον καθαρισμό, μην χρησιμοποιείτε τα παρακάτω υλικά.

- Νερό με θερμοκρασία μεγαλύτερη των 40°C.
- Βενζίνη, πετρέλαιο, διαλυτικό, άλλα πτητικά υγρά.
- Προϊόντα γυαλισματος.
- Βούρτσες τριψίματος ή άλλα αντικείμενα με σκληρή επιφάνεια.



⚠ ΠΡΟΣΟΧΗ

- Πριν τον καθαρισμό, φροντίστε να διακόψετε τη λειτουργία και να κλείσετε το διακόπτη του ρεύματος.
- Μην αγγίζετε τα πτερύγια αλουμινίου της εσωτερικής μονάδας. Εάν αγγίξετε αυτά τα μέρη, μπορεί να τραυματιστείτε.

■ Αφαίρεση του μπροστινού καλύμματος

1. Αφαιρέστε το μπροστινό κάλυμμα.

- Σύρετε το μπροστινό κάλυμμα προς τα αριστερά ή τα δεξιά και τραβήξτε το προς τα εσάς. Αυτό θα αποσυνδέσει τον πείρο περιστροφής από τη μία πλευρά.
- Αποσυνδέστε τον άξονα μπροστινού καλύμματος από την άλλη πλευρά με τον ίδιο τρόπο.

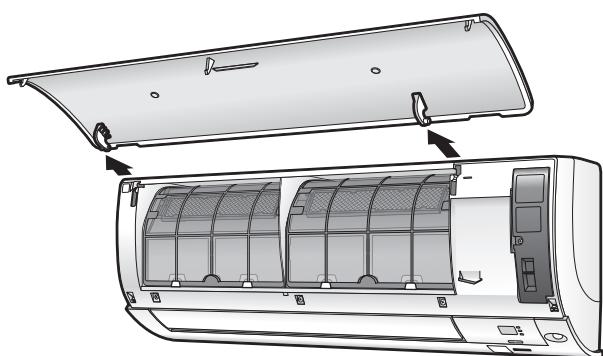
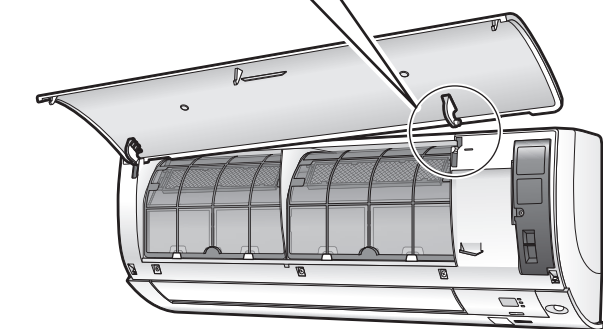
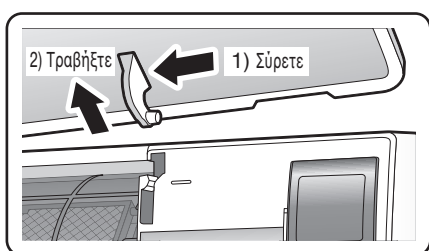

2. Καθαρίστε το μπροστινό κάλυμμα.

- Σκουπίστε το με ένα μαλακό πανί εμποτισμένο με νερό.
- Μπορείτε να χρησιμοποιήσετε μόνο ουδέτερο απορρυπαντικό.
- Σε περίπτωση που πλύνετε το κάλυμμα με νερό, σκουπίστε το με ένα στεγνό μαλακό πανί και αφήστε το στη σκιά να στεγνώσει.

3. Τοποθετήστε το μπροστινό κάλυμμα.

- Ευθυγραμμίστε τον άξονα του μπροστινού καλύμματος στα αριστερά και δεξιά του μπροστινού καλύμματος με τις εγκοπές, και πιέστε να μπουν καλά μέσα.

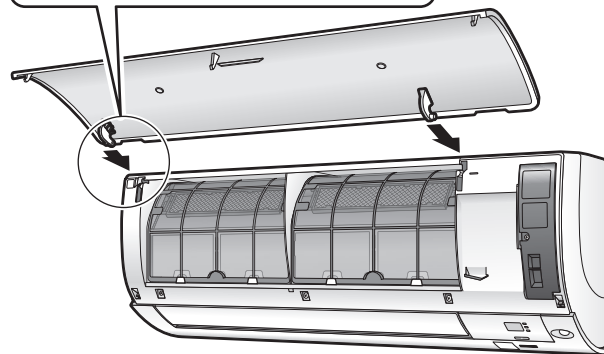
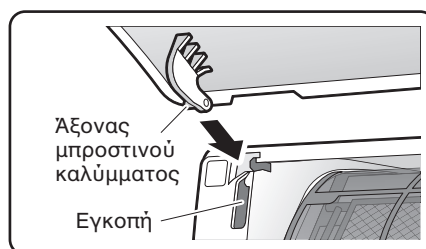

- Κλείστε αργά το μπροστινό κάλυμμα.
- Πιέστε το μπροστινό κάλυμμα και στις δύο πλευρές και στο κέντρο.

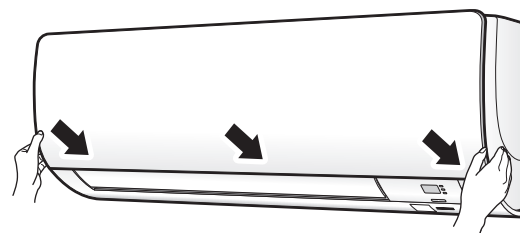

! ΠΡΟΣΟΧΗ

- Κατά την αφαίρεση ή τοποθέτηση του μπροστινού καλύμματος, χρησιμοποιείτε ένα γερό και σταθερό σκαμνί και προσέχετε που πατάτε.
- Κατά την αφαίρεση ή τοποθέτηση του μπροστινού καλύμματος, στηρίζετε το καλά με τα χέρια για να μην πέσει.
- Μετά τον καθαρισμό, βεβαιωθείτε ότι το μπροστινό κάλυμμα είναι καλά στερεωμένο.

Φροντίδα και καθαρισμός

■ Φίλτρο αέρα

1. Τραβήξτε έξω τα φίλτρα αέρα.

- Ανοίξτε το μπροστινό κάλυμμα.
- Σπρώξτε λίγο προς τα επάνω το γλωσσίδι φίλτρου στο κέντρο κάθε φίλτρου αέρα και μετά τραβήξτε το προς τα κάτω.

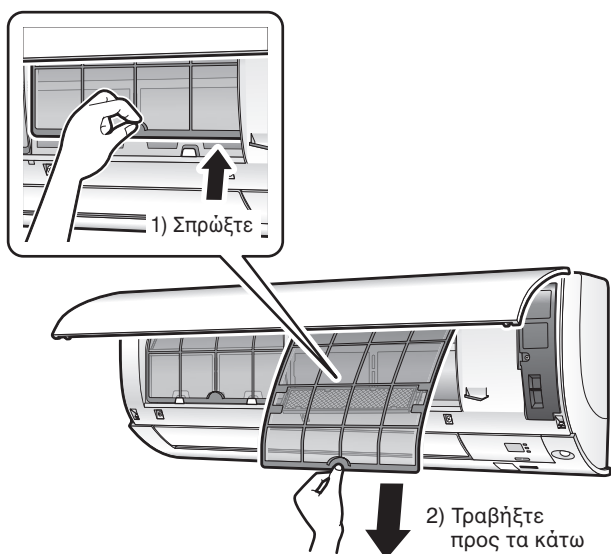

2. Πλύνετε τα φίλτρα αέρα με νερό ή καθαρίστε τα με την ηλεκτρική σκούπα.

- Θυμηθείτε να αφαιρέσετε το φωτοκαταλυτικό φίλτρο καθαρισμού αέρα από τιτάνιο με επικάλυψη απατίτη. Δείτε το φωτοκαταλυτικό φίλτρο καθαρισμού αέρα από τιτάνιο με επικάλυψη απατίτη στην επόμενη σελίδα.
- Συνιστάται ο καθαρισμός των φίλτρων αέρα κάθε 2 εβδομάδες.

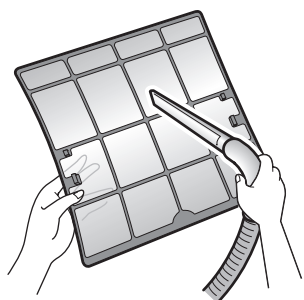

Εάν η σκόνη δεν καθαρίζεται εύκολα

- Πλύνετε τα φίλτρα αέρα με ουδέτερο απορρυπαντικό αραιωμένο με χλιαρό νερό και στη συνέχεια αφήστε τα να στεγνώσουν στη σκιά.



3. Τοποθετήστε τα φίλτρα αέρα όπως ήταν πριν και κλείστε το μπροστινό κάλυμμα.

- Πιέστε το μπροστινό κάλυμμα και στις δύο πλευρές και στο κέντρο.

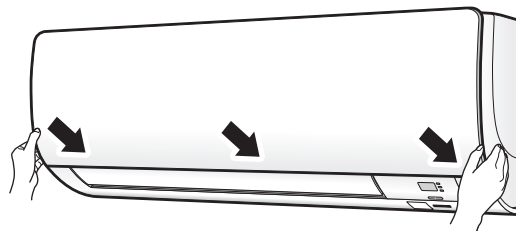

⚠ ΠΡΟΣΟΧΗ

- Μην ακουμπάτε τα πτερύγια αλουμινίου με γυμνά χέρια κατά την αφαίρεση ή την τοποθέτηση του φίλτρου.

■ Φωτοκαταλυτικό φίλτρο καθαρισμού αέρα από τιτάνιο με επικάλυψη απατίτη

1. Αφαιρέστε το φωτοκαταλυτικό φίλτρο καθαρισμού αέρα από τιτάνιο με επικάλυψη απατίτη.

- Ανοίξτε το μπροστινό κάλυμμα και τραβήξτε έξω τα φίλτρα αέρα.
- Κρατήστε τα τμήματα με εσοχή του πλαισίου και απαγκιστρώστε τους 4 γάντζους.

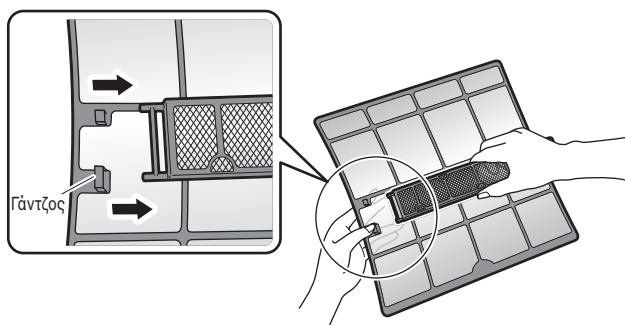

2. Καθαρίστε ή αντικαταστήστε το φωτοκαταλυτικό φίλτρο καθαρισμού αέρα από τιτάνιο με επικάλυψη απατίτη.

[Συντήρηση]

2-1 Καθαρίστε τη σκόνη με ηλεκτρική σκούπα και αφήστε να μουλιάσει σε χλιαρό νερό ή σε νερό για 10 έως 15 λεπτά, αν είναι πολύ λερωμένο.

- Μην αφαιρείτε το φίλτρο από το πλαίσιο όταν το καθαρίζετε με νερό.

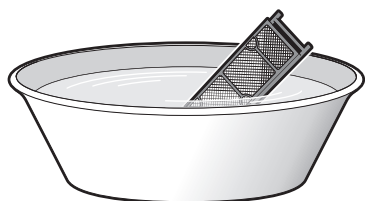

2-2 Μετά το πλύσιμο, τινάξτε το νερό που απομένει και αφήστε το να στεγνώσει στη σκιά.

- Μην στύβετε το φίλτρο όταν αφαιρείτε νερό από αυτό, καθώς το υλικό είναι κατασκευασμένο από πολυεστέρα.

[Αντικατάσταση]

Αφαιρέστε τα γλωσσίδια από το πλαίσιο φίλτρου και αντικαταστήστε με νέο φίλτρο.

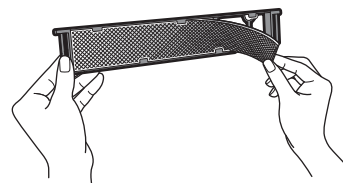

- Μην πετάξετε το πλαίσιο φίλτρου. Χρησιμοποιήστε πάλι το πλαίσιο φίλτρου κατά την αντικατάσταση του φωτοκαταλυτικού φίλτρου καθαρισμού αέρα από τιτάνιο με επικάλυψη απατίτη.
- Απορρίψτε το παλιό φίλτρο ως μη εύφλεκτα απορρίμματα.

3. Τοποθετήστε τα φίλτρα αέρα όπως ήταν πριν και κλείστε το μπροστινό κάλυμμα.

- Πιέστε το μπροστινό κάλυμμα και στις δύο πλευρές και στο κέντρο.

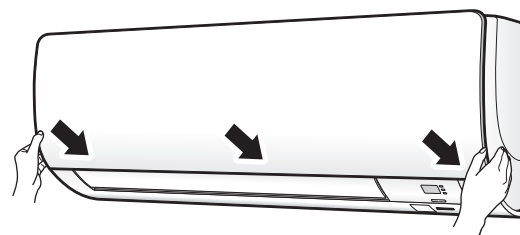

ΣΗΜΕΙΩΣΗ

- Λειτουργία με βρόμικα φίλτρα:
 - δεν εξουδετερώνουν τις οσμές του χώρου,
 - δεν μπορούν να καθαρίσουν τον αέρα,
 - έχει ως αποτέλεσμα μειωμένη απόδοση θέρμανσης ή ψύξης,
 - μπορεί να παραχθούν δυσάρεστες οσμές.
- Απορρίψτε τα παλιά φίλτρα ως μη εύφλεκτα απορρίμματα.
- Για να παραγγείλετε το φωτοκαταλυτικό φίλτρο καθαρισμού αέρα από τιτάνιο με επικάλυψη απατίτη, απευθυνθείτε στο κατάστημα σέρβις από όπου αγοράσατε το κλιματιστικό.

Αντικείμενο	Φωτοκαταλυτικό φίλτρο καθαρισμού αέρα από τιτάνιο με επικάλυψη απατίτη (χωρίς πλαίσιο) 1 σετ
Αρ. ανταλλακτικού	KAF970A46



Φροντίδα και καθαρισμός

■ Έλεγχος των μονάδων

- Βεβαιωθείτε ότι η βάση, η βάση στήριξης και τα λοιπά εξαρτήματα της εξωτερικής μονάδας δεν είναι φθαρμένα ή διαβρωμένα.
- Βεβαιωθείτε ότι τίποτα δεν εμποδίζει τις εισόδους και εξόδους αέρα της εσωτερικής μονάδας και της εξωτερικής μονάδας.
- Βεβαιωθείτε ότι η αποστράγγιση λειτουργεί σωστά μέσω του εύκαμπτου σωλήνα αποστράγγισης κατά τις λειτουργίες ΨΥΞΗΣ και ΑΦΥΓΡΑΝΣΗΣ.
 - Εάν από το σωλήνα αποστράγγισης δεν βγαίνει νερό, υπάρχει περίπτωση να υπάρχει διαρροή νερού από την εσωτερική μονάδα. Σε μια τέτοια περίπτωση, διακόψτε τη λειτουργία και συμβουλευθείτε το κατάστημα σέρβις.

■ Πριν από μια μεγάλη περίοδο μη λειτουργίας

1. Ενεργοποιήστε τη λειτουργία Μόνο ΑΝΕΜΙΣΤΗΡΑ για πολλές ώρες μια μέρα με καλό καιρό για να στεγνώσει το εσωτερικό.

- Πιέστε το  και επιλέξτε τη λειτουργία “”.
- Πατήστε το  για να ξεκινήσει η λειτουργία.

2. Όταν σταματήσει η λειτουργία, κλείστε το διακόπτη ρεύματος του κλιματιστικού του χώρου.

3. Καθαρίστε τα φίλτρα αέρα και τοποθετήστε τα και πάλι.

4. Βγάλτε τις μπαταρίες από το τηλεχειριστήριο.

- Όταν είναι συνδεδεμένη μια πολλαπλή εξωτερική μονάδα και χρησιμοποιείτε τη λειτουργία ΑΝΕΜΙΣΤΗΡΑ, βεβαιωθείτε ότι κανένας άλλος χώρος δεν χρησιμοποιεί τη λειτουργία ΘΕΡΜΑΝΣΗΣ.  [Σελίδα 29](#)

■ Συνιστάται η περιοδική συντήρηση

- Υπό ορισμένες συνθήκες λειτουργίας, το εσωτερικό του κλιματιστικού μπορεί να λερωθεί μετά από αρκετές εποχές χρήσης, έχοντας ως αποτέλεσμα τη χαμηλή απόδοση. Συνιστάται η περιοδική συντήρηση από έναν ειδικό εκτός από τον τακτικό καθαρισμό από το χρήστη.
- Για εξειδικευμένη συντήρηση, επικοινωνήστε με το κατάστημα σέρβις από όπου αγοράσατε το κλιματιστικό.
- Το κόστος της συντήρησης επιβαρύνει το χρήστη.

■ Σημαντικές πληροφορίες που αφορούν το ψυκτικό υγρό που χρησιμοποιείται

- Το συγκεκριμένο προϊόν περιέχει φθοριούχα αέρια θερμοκηπίου που καλύπτονται από το πρωτόκολλο του Κιότο. Τύπος ψυκτικού υγρού: **R410A**
GWP⁽¹⁾: **1975**
(1) GWP = δυναμικό θέρμανσης του πλανήτη
- Ενδέχεται να απαιτούνται περιοδικοί έλεγχοι για διαρροές ψυκτικού υγρού σύμφωνα με Ευρωπαϊκή ή τοπική νομοθεσία. Επικοινωνήστε με τον τοπικό διανομέα για περισσότερες πληροφορίες.

Αντιμετώπιση προβλημάτων

■ Αυτές οι περιπτώσεις δεν υποδηλώνουν βλάβη.

- Οι παρακάτω περιπτώσεις δεν υποδηλώνουν βλάβη του κλιματιστικού αλλά υπάρχει κάποια αιτία. Μπορείτε να συνεχίσετε να το χρησιμοποιείτε.

Εσωτερική μονάδα

Τα πτερύγια δεν ξεκινάνε να κινούνται αμέσως.

- Το κλιματιστικό προσαρμόζει τη θέση του πτερυγίου. Τα πτερύγια θα ξεκινήσουν να κινούνται σύντομα.

Το κλιματιστικό σταματάει τη δημιουργία ροής αέρα κατά τη λειτουργία.

- Μόλις επιτευχθεί η ρυθμισμένη θερμοκρασία, η ταχύτητα ροής αέρα μειώνεται και η λειτουργία διακόπτεται για την αποφυγή δημιουργίας ροής ψυχρού αέρα (κατά τη θέρμανση) ή για να αποφευχθεί η δημιουργία υγρασίας (κατά την ψύξη). Το κλιματιστικό επανέρχεται αυτόματα σε λειτουργία όταν η εσωτερική θερμοκρασία ανέβει ή πέσει.

Η λειτουργία δεν αρχίζει σύντομα.

- Όταν πατηθεί το κουμπί "ON/OFF" αμέσως μετά τη διακοπή λειτουργίας.
- Όταν επιλέγεται πάλι η κατάσταση.
- Αυτό γίνεται για να προστατευθεί το κλιματιστικό. Πρέπει να περιμένετε για 3 λεπτά περίπου.

Η λειτουργία ΘΕΡΜΑΝΣΗΣ σταματά ξαφνικά και ακούγεται ένας ήχος ρευστού.

- Η εξωτερική μονάδα αφαιρεί τον πάγο. Η λειτουργία ΘΕΡΜΑΝΣΗΣ ξεκινά μετά την αφαίρεση του πάγου από την εξωτερική μονάδα. Πρέπει να περιμένετε 4 έως 12 λεπτά.

Εξωτερική μονάδα

Η εξωτερική μονάδα αποβάλλει νερό ή ατμό.

- Στη λειτουργία ΘΕΡΜΑΝΣΗΣ
 - Ο πάγος πάνω στην εξωτερική μονάδα μεταβάλλεται σε νερό ή ατμό όταν το κλιματιστικό είναι σε λειτουργία απόψυξης.
- Στη λειτουργία ΨΥΞΗΣ ή ΑΦΥΓΡΑΝΣΗΣ
 - Η υγρασία στον αέρα συμπυκνώνεται σε νερό στην κρύα επιφάνεια των σωληνώσεων της εξωτερικής μονάδας και στάζει.

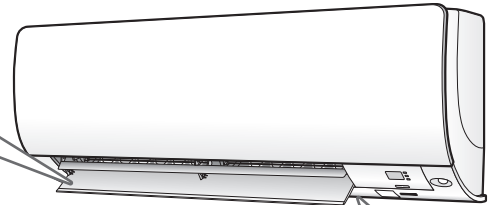

Ακούγεται ένας ήχος.

- Ένας ήχος σαν νερό που τρέχει
 - Ο ήχος αυτός δημιουργείται γιατί ρέει το ψυκτικό στο κλιματιστικό.
 - Είναι ο ήχος άντλησης του νερού στο κλιματιστικό και ακούγεται όταν αντλείται νερό από το κλιματιστικό στη λειτουργία ψύξης ή αφύγρανσης.
 - Το ψυκτικό ρέει στο κλιματιστικό ακόμη και αν το κλιματιστικό δεν λειτουργεί όταν οι εσωτερικές μονάδες σε άλλους χώρους λειτουργούν.
- Ήχος φυσήματος
 - Ο ήχος αυτός δημιουργείται όταν αλλάζει η ροή του ψυκτικού στο κλιματιστικό.
- Ήχος τριξίματος
 - Ο ήχος αυτός δημιουργείται όταν το μέγεθος του κλιματιστικού διαστέλλεται ή συρρικνώνεται λόγω της αλλαγής στη θερμοκρασία.
- Ήχος σφυρίγματος
 - Ο ήχος αυτός δημιουργείται όταν το ψυκτικό κυκλοφορεί κατά τη λειτουργία απόψυξης.
- Ήχος κλικ κατά τη λειτουργία ή την ώρα μη λειτουργίας.
 - Αυτός ο ήχος παράγεται όταν λειτουργούν οι βαλβίδες ελέγχου ψυκτικής ουσίας ή τα ηλεκτρικά μέρη.
- Ήχος κλοπ
 - Αυτός ο ήχος ακούγεται από το εσωτερικό του κλιματιστικού μηχανήματος όταν είναι ενεργοποιημένος ο έλικας εξαέρωσης ενώ οι πόρτες του δωματίου είναι κλειστές. Ανοίξτε το παράθυρο ή απενεργοποιήστε τον έλικα εξαέρωσης.

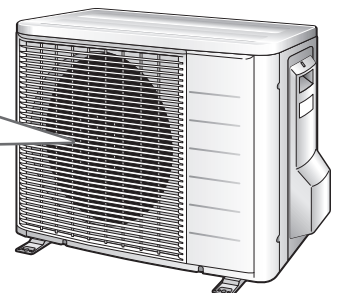

Αντιμετώπιση προβλημάτων

• Τα μέτρα αντιμετώπισης προβλημάτων κατηγοριοποιούνται στους παρακάτω δύο τύπους βάσει των μέτρων επιδιόρθωσης.

Λάβετε τα κατάλληλα μέτρα ανάλογα με το σύμπτωμα.



Δεν αποτελεί βλάβη

- Αυτές οι περιπτώσεις δεν υποδηλώνουν βλάβη.



Έλεγχος

- Παρακαλούμε ελέγξτε πάλι πριν καλέσετε τον τεχνικό.

Το κλιματιστικό δεν λειτουργεί. (Η λυχνία ΛΕΙΤΟΥΡΓΙΑΣ είναι σβηστή.)

- Μήπως έκλεισε ο διακόπτης του ρεύματος ή κήκε μια ασφάλεια;
- Υπάρχει διακοπή ρεύματος;
- Έχετε βάλει μπαταρίες στο τηλεχειριστήριο;
- Είναι σωστά ρυθμισμένος ο χρονοδιακόπτης;



Το αποτέλεσμα ψύξης (θέρμανσης) είναι ανεπαρκές.

- Είναι καθαρά τα φίλτρα αέρα;
- Μήπως υπάρχει κάτι που μπλοκάρει την είσοδο ή την έξοδο αέρα των εσωτερικών και εξωτερικών μονάδων;
- Είναι σωστή η ρύθμιση της θερμοκρασίας;
- Είναι κλειστά τα παράθυρα και οι πόρτες;
- Είναι ρυθμισμένες κατάλληλα η ταχύτητα ροής του αέρα και η κατεύθυνση ροής του αέρα;



Παρουσιάστηκε μια ασυνήθιστη κατάσταση κατά τη διάρκεια της λειτουργίας.

- Το κλιματιστικό μπορεί να παρουσιάσει βλάβη όταν υπάρχουν κεραυνοί ή ραδιοφωνικά κύματα. Κλείστε το διακόπτη του ρεύματος, ανοίξτε τον ξανά και προσπαθήστε να θέσετε σε λειτουργία το κλιματιστικό με το τηλεχειριστήριο.



Η λειτουργία σταμάτησε ξαφνικά. (Η λυχνία ΛΕΙΤΟΥΡΓΙΑΣ αναβοσβήνει.)

- Είναι καθαρά τα φίλτρα αέρα; Καθαρίστε τα φίλτρα αέρα.
- Μήπως υπάρχει κάτι που μπλοκάρει την είσοδο ή την έξοδο αέρα των εσωτερικών και εξωτερικών μονάδων;
- Κλείστε τον διακόπτη κυκλώματος και απομακρύνετε όλα τα εμπόδια. Στη συνέχεια ανοίξτε το διακόπτη και θέστε σε λειτουργία το κλιματιστικό με το τηλεχειριστήριο. Εάν η λυχνία εξακολουθεί να αναβοσβήνει, απευθυνθείτε στο κατάστημα σέρβις από όπου αγοράσατε το κλιματιστικό.
- Είναι όλες οι εσωτερικές μονάδες, που είναι συνδεδεμένες σε εξωτερικές μονάδες του πολλαπλού συστήματος, ρυθμισμένες στην ίδια κατάσταση λειτουργίας; Εάν όχι, ρυθμίστε όλες τις εσωτερικές μονάδες στην ίδια κατάσταση λειτουργίας και επαληθεύστε ότι οι λυχνίες αναβοσβήνουν. Ωστόσο, όταν έχει επιλεγεί η ΑΥΤΟΜΑΤΗ κατάσταση λειτουργίας, ρυθμίστε όλες τις εσωτερικές μονάδες σε κατάσταση λειτουργίας ΨΥΞΗΣ ή ΘΕΡΜΑΝΣΗΣ για λίγο και ελέγξτε ξανά εάν οι λυχνίες λειτουργούν κανονικά. Εάν οι λυχνίες σταματήσουν να αναβοσβήνουν μετά από τα παραπάνω βήματα, δεν υπάρχει δυσλειτουργία. ▶ Σελίδα 29



Η λειτουργία σταμάτησε ξαφνικά. (Η λυχνία ΛΕΙΤΟΥΡΓΙΑΣ είναι αναμμένη.)

- Για την προστασία του συστήματος, το κλιματιστικό μπορεί να σταματήσει τη λειτουργία σε μια απότομη αυξομείωση της τάσης. Επανέρχεται αυτόματα σε λειτουργία σε 3 λεπτά περίπου.



Εκνέφωμα βγαίνει από την εσωτερική μονάδα.

- Αυτό συμβαίνει όταν ο αέρας στο δωμάτιο ψύχεται σε εκνέφωμα από την ψυχρή ροή του αέρα κατά τη διάρκεια της λειτουργίας ΨΥΞΗΣ.
- Αυτό συμβαίνει γιατί ο αέρας μέσα στο δωμάτιο ψύχεται από τον εναλλάκτη θερμότητας και μετατρέπεται σε εκνέφωμα κατά τη διάρκεια της λειτουργίας απόψυξης.



Ζεστός αέρας δεν ρέει έξω αμέσως μετά την έναρξη της λειτουργίας ΘΕΡΜΑΝΣΗΣ.

- Το κλιματιστικό προθερμαίνεται. Πρέπει να περιμένετε 1 έως 4 λεπτά. (Το σύστημα είναι σχεδιασμένο έτσι ώστε να αρχίζει να αποβάλλει αέρα μόνο αφού φτάσει μια ορισμένη θερμοκρασία.)



Η λειτουργία ΕΝΕΡΓΟΠΟΙΗΣΗΣ/ ΑΠΕΝΕΡΓΟΠΟΙΗΣΗΣ ΧΡΟΝΟΔΙΑΚΟΠΤΗ δεν λειτουργεί σύμφωνα με τις ρυθμίσεις.

- Ελέγξτε αν η λειτουργία ΕΝΕΡΓΟΠΟΙΗΣΗΣ/ ΑΠΕΝΕΡΓΟΠΟΙΗΣΗΣ ΧΡΟΝΟΔΙΑΚΟΠΤΗ και ΧΡΟΝΟΔΙΑΚΟΠΤΗ ΕΒΔΟΜΑΔΑΣ έχουν ρυθμιστεί στην ίδια ώρα. Αλλάξτε ή απενεργοποιήστε τις ρυθμίσεις για το ΧΡΟΝΟΔΙΑΚΟΠΤΗ ΕΒΔΟΜΑΔΑΣ. ► Σελίδα 23



Το τηλεχειριστήριο δεν λειτουργεί σωστά.

- Δεν εμφανίζεται κανένα σήμα τηλεχειρισμού.
- Η ευαισθησία του τηλεχειριστηρίου είναι χαμηλή.
- Η οθόνη έχει χαμηλή αντίθεση ή είναι τελείως σβηστή.
- Η οθόνη δεν ελέγχεται.
- Οι μπαταρίες έχουν εξαντληθεί και το τηλεχειριστήριο δυσλειτουργεί. Αντικαταστήστε τις μπαταρίες με καινούριες, μεγέθους AAA.LR03 (αλκαλικές). Για λεπτομέρειες, ανατρέξτε στην ενότητα τοποθέτησης των μπαταριών αυτού του χειριδίου. ► Σελίδα 9



Ο ανεμιστήρας της εξωτερικής μονάδας περιστρέφεται ενώ το κλιματιστικό δεν λειτουργεί.

■ Αφού σταματήσει η λειτουργία

- Ο εξωτερικός ανεμιστήρας συνεχίζει να περιστρέφεται για άλλα 60 δευτερόλεπτα για την προστασία του συστήματος.

■ Ενώ το κλιματιστικό δεν λειτουργεί

- Όταν η εξωτερική θερμοκρασία είναι πολύ υψηλή, ο εξωτερικός ανεμιστήρας αρχίζει να περιστρέφεται για την προστασία του συστήματος.



Η εσωτερική μονάδα αναδύει δυσοσμία.

- Αυτό συμβαίνει όταν μυρωδιές από το δωμάτιο, τα έπιπλα, ή τα τσιγάρα απορροφώνται μέσα στη μονάδα και αποβάλλονται με τη ροή του αέρα. (Εάν συμβαίνει αυτό, συνιστάται να ζητήσετε από ένα τεχνικό να πλύνει την εσωτερική μονάδα. Συμβουλευτείτε το κατάστημα σέρβις από όπου αγοράσατε το κλιματιστικό.)



Δεν μπορεί να γίνει επιλογή της λειτουργίας ΘΕΡΜΑΝΣΗΣ, παρόλο που η μονάδα είναι μοντέλο αντλίας θερμότητας.

- Ελέγξτε ότι ο βραχυκυκλωτήρας (J8) δεν έχει κοπεί. Εάν έχει κοπεί, επικοινωνήστε με το κατάστημα σέρβις.

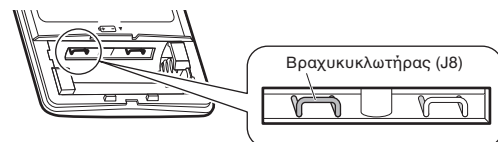

Αντιμετώπιση προβλημάτων

■ Καλέστε το κατάστημα σέρβις αμέσως

ΠΡΟΕΙΔΟΠΟΙΗΣΗ

- Όταν συμβεί κάτι παράξενο (όπως η μυρωδιά καμένου), σταματήστε τη λειτουργία και κλείστε το διακόπτη του ρεύματος.
 - Αν συνεχιστεί η λειτουργία σε μια μη φυσιολογική κατάσταση μπορεί να προκληθούν προβλήματα, ηλεκτροπληξία ή πυρκαγιά.
 - Συμβουλευτείτε το κατάστημα σέρβις από όπου αγοράσατε το κλιματιστικό.
- Μην προσπαθείτε να επισκευάσετε ή να τροποποιήσετε το κλιματιστικό μόνοι σας.
 - Λανθασμένη εργασία μπορεί να προκαλέσει ηλεκτροπληξία ή πυρκαγιά.
 - Συμβουλευτείτε το κατάστημα σέρβις από όπου αγοράσατε το κλιματιστικό.

Αν παρουσιαστεί ένα από τα παρακάτω συμπτώματα, καλέστε αμέσως το κατάστημα σέρβις.

- Το καλώδιο τροφοδοσίας είναι υπερβολικά ζεστό ή κατεστραμμένο.
- Ένας παράξενος ήχος ακούγεται κατά τη διάρκεια της λειτουργίας.
- Ο διακόπτης του ρεύματος, μια ασφάλεια, ή ο διακόπτης διαρροής γείωσης διακόπτει συχνά τη λειτουργία.
- Συχνά ένας διακόπτης ή ένα κουμπί δεν λειτουργούν σωστά.
- Υπάρχει μυρωδιά καμένου.
- Υπάρχει διαρροή νερού από την εσωτερική μονάδα.

Κλείστε το διακόπτη του ρεύματος και καλέστε το κατάστημα σέρβις.



■ Μετά από διακοπή ρεύματος

- Το κλιματιστικό επαναλειτουργεί αυτόματα σε περίπου 3 λεπτά. Απλά θα πρέπει να περιμένετε για λίγο.

■ Κεραυνός

- Αν κεραυνός ενδέχεται να χτυπήσει σε γειτονική περιοχή, σταματήστε τη λειτουργία και κλείστε το διακόπτη του ρεύματος για την προστασία του συστήματος.

■ Προϋποθέσεις απόρριψης



Το συγκεκριμένο προϊόν καθώς οι μπαταρίες που παρέχονται με το χειριστήριο επισημαίνονται με αυτό το σύμβολο. Αυτό σημαίνει ότι τα ηλεκτρικά και ηλεκτρονικά προϊόντα, καθώς και οι μπαταρίες πρέπει να απορρίπτονται χωριστά από τα οικιακά απορρίμματα.

Στις μπαταρίες, κάτω από αυτό το σύμβολο μπορεί να αναγράφεται ένα χημικό σύμβολο. Αυτό το χημικό σύμβολο σημαίνει ότι η μπαταρία περιέχει ένα βαρύ μέταλλο σε μεγαλύτερη συγκέντρωση από μία ορισμένη τιμή. Πιθανά χημικά σύμβολα είναι:

- Pb: μόλυβδος (>0,004%)

Μην προσπαθήσετε να αποσυναρμολογήσετε μόνοι σας το σύστημα: Η αποσυναρμολόγηση του προϊόντος, ο χειρισμός του ψυκτικού, του λαδιού και των άλλων τμημάτων θα πρέπει να γίνεται από κάποιο εξειδικευμένο τεχνικό, σύμφωνα με τη σχετική τοπική και εθνική νομοθεσία.

Οι μονάδες και οι άδειες μπαταρίες θα πρέπει να υφίστανται μία ειδική επεξεργασία για την επανάχρηση, την ανακύκλωση και την αποκατάστασή τους.

Φροντίζοντας για τη σωστή απόρριψη του προϊόντος, θα αποφύγετε ενδεχόμενες αρνητικές συνέπειες για το περιβάλλον και την υγεία.

Παρακαλώ επικοινωνήστε με τον τεχνικό εγκατάστασης ή τις τοπικές αρχές για περισσότερες πληροφορίες.



■ Διάγνωση βλάβης από το τηλεχειριστήριο

- Το τηλεχειριστήριο μπορεί να λαμβάνει ένα αντίστοιχο κωδικό σφάλματος σύμφωνα με τη βλάβη από την εσωτερική μονάδα.

1. Όταν κρατάτε πιεσμένο για 5 δευτερόλεπτα το , η ένδειξη “00” αναβοσβήνει στο τμήμα ένδειξης της θερμοκρασίας.

2. Πιέστε αρκετές φορές το  μέχρι να ακουστεί ένα συνεχόμενο μπιπ.

- Η ένδειξη κωδικού αλλάζει με τον τρόπο που φαίνεται παρακάτω και ειδοποιεί με έναν χαρακτηριστικό ήχο μακράς διάρκειας.

	ΚΩΔΙΚΟΣ	ΣΗΜΑΣΙΑ
ΣΥΣΤΗΜΑ	00	ΚΑΝΟΝΙΚΗ
	UΑ	ΣΦΑΛΜΑ ΣΥΝΔΥΑΣΜΟΥ ΕΣΩΤΕΡΙΚΗΣ-ΕΞΩΤΕΡΙΚΗΣ ΜΟΝΑΔΑΣ
	U0	ΕΛΛΕΙΨΗ ΨΥΚΤΙΚΟΥ
	U2	ΠΤΩΤΙΚΗ ΤΑΣΗ Ή ΥΠΕΡΤΑΣΗ ΚΕΝΤΡΙΚΟΥ ΚΥΚΛΩΜΑΤΟΣ
	U4	ΑΔΥΝΑΜΙΑ ΜΕΤΑΔΟΣΗΣ (ΑΝΑΜΕΣΑ ΣΤΗΝ ΕΣΩΤΕΡΙΚΗ ΚΑΙ ΤΗΝ ΕΞΩΤΕΡΙΚΗ ΜΟΝΑΔΑ)
ΕΣΩΤΕΡΙΚΗ ΜΟΝΑΔΑ	A1	ΕΛΑΤΤΩΜΑ ΣΤΟ ΕΣΩΤΕΡΙΚΟ PCB (ΠΛΑΚΕΤΑ ΤΥΠΩΜΕΝΟΥ ΚΥΚΛΩΜΑΤΟΣ)
	A5	ΕΛΕΓΧΟΣ ΥΨΗΛΗΣ ΠΙΕΣΗΣ Ή ΠΡΟΣΤΑΣΙΑ ΨΥΞΗΣ
	A6	ΒΛΑΒΗ ΚΙΝΗΤΗΡΑ ΑΝΕΜΙΣΤΗΡΑ
	C4	ΕΛΑΤΤΩΜΑΤΙΚΟΣ ΑΙΣΘΗΤΗΡΑΣ ΘΕΡΜΟΚΡΑΣΙΑΣ ΕΝΑΛΛΑΚΤΗ ΘΕΡΜΟΤΗΤΑΣ
	C9	ΕΛΑΤΤΩΜΑΤΙΚΟΣ ΑΙΣΘΗΤΗΡΑΣ ΘΕΡΜΟΚΡΑΣΙΑΣ ΑΕΡΑ ΑΝΑΡΡΟΦΗΣΗΣ
ΕΞΩΤΕΡΙΚΗ ΜΟΝΑΔΑ	EΑ	ΣΦΑΛΜΑ ΜΕΤΑΓΩΓΗΣ ΨΥΞΗΣ-ΘΕΡΜΑΝΣΗΣ
	E1	ΣΦΑΛΜΑ ΠΛΑΚΕΤΑΣ ΤΥΠΩΜΕΝΟΥ ΚΥΚΛΩΜΑΤΟΣ
	E5	ΕΚΚΙΝΗΣΗ OL
	E6	ΕΛΑΤΤΩΜΑΤΙΚΗ ΕΚΚΙΝΗΣΗ ΣΥΜΠΙΕΣΤΗ
	E7	ΣΦΑΛΜΑ ΚΙΝΗΤΗΡΑ ΤΟΥ ΑΝΕΜΙΣΤΗΡΑ ΣΥΝΕΧΟΥΣ ΤΑΣΗΣ (DC)
	F3	ΕΛΕΓΧΟΣ ΥΨΗΛΗΣ ΘΕΡΜΟΚΡΑΣΙΑΣ ΤΟΥ ΣΩΛΗΝΑ ΕΚΡΟΗΣ
	F6	ΕΛΕΓΧΟΣ ΥΨΗΛΗΣ ΠΙΕΣΗΣ (ΣΤΗΝ ΨΥΞΗ)
	H0	ΣΦΑΛΜΑ ΑΙΣΘΗΤΗΡΑ
	H6	ΔΙΑΚΟΠΗ ΛΕΙΤΟΥΡΓΙΑΣ ΛΟΓΩ ΕΛΑΤΤΩΜΑΤΚΟΥ ΑΙΣΘΗΤΗΡΑ ΑΝΙΧΝΕΥΣΗΣ ΘΕΣΗΣ
	H8	ΑΙΣΘΗΤΗΡΑΣ ΣΦΑΛΜΑΤΟΣ ΣΥΝΕΧΟΥΣ ΡΕΥΜΑΤΟΣ
	H9	ΕΛΑΤΤΩΜΑΤΙΚΟΣ ΑΙΣΘΗΤΗΡΑΣ ΘΕΡΜΟΚΡΑΣΙΑΣ ΑΕΡΑ ΑΝΑΡΡΟΦΗΣΗΣ
	J3	ΕΛΑΤΤΩΜΑΤΙΚΟΣ ΑΙΣΘΗΤΗΡΑΣ ΘΕΡΜΟΚΡΑΣΙΑΣ ΤΟΥ ΣΩΛΗΝΑ ΕΚΡΟΗΣ
	J6	ΕΛΑΤΤΩΜΑΤΙΚΟΣ ΑΙΣΘΗΤΗΡΑΣ ΘΕΡΜΟΚΡΑΣΙΑΣ ΕΝΑΛΛΑΚΤΗ ΘΕΡΜΟΤΗΤΑΣ
	L3	ΣΦΑΛΜΑ ΘΕΡΜΑΝΣΗΣ ΗΛΕΚΤΡΙΚΩΝ ΕΞΑΡΤΗΜΑΤΩΝ
	L4	ΥΨΗΛΗ ΘΕΡΜΟΚΡΑΣΙΑ ΣΤΟΝ ΑΠΑΓΩΓΕΑ ΘΕΡΜΟΤΗΤΑΣ ΤΟΥ ΚΥΚΛΩΜΑΤΟΣ ΑΝΑΣΤΡΟΦΕΑ
L5	ΥΠΕΡΕΝΤΑΣΗ ΕΞΟΔΟΥ	
P4	ΕΛΑΤΤΩΜΑΤΙΚΟΣ ΑΙΣΘΗΤΗΡΑΣ ΘΕΡΜΟΚΡΑΣΙΑΣ ΣΤΟΝ ΑΠΑΓΩΓΕΑ	

ΣΗΜΕΙΩΣΗ

- Ένας σύντομος χαρακτηριστικός ήχος (μπιπ) και δύο συνεχόμενα μπιπ φανερώνουν κωδικούς που δεν αντιστοιχούν.
- Για να ακυρώσετε την προβολή του κωδικού, κρατήστε πατημένο το  για 5 δευτερόλεπτα. Η προβολή του κωδικού ακυρώνεται επίσης μόνη της αν το κουμπί δεν πατηθεί για 1 λεπτό.

Αντιμετώπιση προβλημάτων

■ ΛΥΧΝΙΑ LED ΣΤΗΝ PCB ΕΞΩΤΕΡΙΚΗΣ ΜΟΝΑΔΑΣ

Σειρά 3MXS, 4MXS, 5MXS

ΠΡΑΣΙΝΗ	ΚΟΚΚΙΝΗ					ΔΙΑΓΝΩΣΗ
ΜΙΚΡΟΫΠΟΛΟΓΙΣΤΗΣ ΚΑΝΟΝΙΚΟΣ	ΑΝΙΧΝΕΥΣΗ ΔΥΣΛΕΙΤΟΥΡΓΙΑΣ					
LED-A	LED1	LED2	LED3	LED4	LED5	
☺	●	●	●	●	●	ΚΑΝΟΝΙΚΟ → ΕΛΕΓΞΤΕ ΤΗΝ ΕΣΩΤΕΡΙΚΗ ΜΟΝΑΔΑ
☺	☼	●	☼	☼	●	ΛΕΙΤΟΥΡΓΗΣΕ Η ΑΣΦΑΛΕΙΑ ΥΨΗΛΗΣ ΠΙΕΣΗΣ Ή ΠΑΓΩΜΑ ΣΤΗ ΜΟΝΑΔΑ ΛΕΙΤΟΥΡΓΙΑΣ Ή ΣΤΗ ΜΟΝΑΔΑ ΑΝΑΜΟΝΗΣ
☺	☼	●	☼	●	●	* ΛΕΙΤΟΥΡΓΗΣΕ ΤΟ ΡΕΛΕ ΥΠΕΡΦΟΡΤΙΣΗΣ Ή ΥΨΗΛΗ ΘΕΡΜΟΚΡΑΣΙΑ ΣΩΛΗΝΑ ΕΚΡΟΗΣ
☺	●	☼	☼	●	●	ΕΛΑΤΤΩΜΑΤΙΚΗ ΕΚΚΙΝΗΣΗ ΣΥΜΠΙΕΣΤΗ
☺	●	☼	●	☼	●	ΥΠΕΡΤΑΣΗ ΕΙΣΟΔΟΥ
☺	☼	☼	●	●	●	* ΑΝΩΜΑΛΙΑ ΘΕΡΜΙΚΗΣ ΑΝΤΙΣΤΑΣΗΣ Ή ΤΟΥ CT
☺	☼	☼	●	☼	●	ΥΨΗΛΗ ΘΕΡΜΟΚΡΑΣΙΑ ΣΤΟ ΚΟΥΤΙ ΔΙΑΚΟΠΤΩΝ
☺	●	●	●	☼	●	ΥΨΗΛΗ ΘΕΡΜΟΚΡΑΣΙΑ ΣΤΟΝ ΑΠΑΓΩΓΕΑ ΘΕΡΜΟΤΗΤΑΣ ΤΟΥ ΚΥΚΛΩΜΑΤΟΣ ΑΝΑΣΤΡΟΦΕΑ
☺	●	●	☼	●	●	* ΥΠΕΡΕΝΤΑΣΗ ΕΞΟΔΟΥ
☺	●	●	☼	☼	●	* ΕΛΛΕΙΨΗ ΨΥΚΤΙΚΟΥ
☺	☼	●	●	☼	●	ΧΑΜΗΛΗ ΤΑΣΗ ΣΤΟ ΚΕΝΤΡΙΚΟ ΚΥΚΛΩΜΑ Ή ΠΡΟΣΩΡΙΝΗ ΑΠΩΛΕΙΑ ΤΑΣΗΣ
☺	☼	●	●	●	●	ΣΦΑΛΜΑ ΜΕΤΑΓΩΓΗΣ ΑΝΑΣΤΡΟΦΗΣ ΒΑΛΒΙΔΑΣ ΣΩΛΗΝΟΕΙΔΟΥΣ ΠΗΝΙΟΥ
☺	☼	☼	☼	☼	●	ΒΛΑΒΗ ΚΙΝΗΤΗΡΑ ΑΝΕΜΙΣΤΗΡΑ
☼	—	—	—	—	●	[ΣΗΜΕΙΩΣΗ 1]
●	—	—	—	—	●	ΣΦΑΛΜΑ ΚΥΚΛΩΜΑΤΟΣ ΤΡΟΦΟΔΟΣΙΑΣ Ή [ΣΗΜΕΙΩΣΗ 2]

ΣΗΜΕΙΩΣΗ: Το LED5 είναι διαθέσιμο μόνο στη σειρά 5M.

ΠΡΑΣΙΝΗ	ΑΝΑΒΟΣΒΗΝΕΙ ΚΑΝΟΝΙΚΑ
ΚΟΚΚΙΝΗ	ΣΥΝΗΘΩΣ ΣΒΗΣΤΗ
☼	ΑΝΑΜΜΕΝΗ
☺	ΑΝΑΒΟΣΒΗΝΕΙ
●	ΣΒΗΣΤΗ
—	ΑΣΗΜΑΝΤΟ

■ ΛΥΧΝΙΑ LED ΣΤΗΝ PCB ΕΞΩΤΕΡΙΚΗΣ ΜΟΝΑΔΑΣ

Σειρά 2MXS

ΠΡΑΣΙΝΗ	ΔΙΑΓΝΩΣΗ
ΜΙΚΡΟΫΠΟΛΟΓΙΣΤΗΣ ΚΑΝΟΝΙΚΟΣ	
LED-A	
☺	ΚΑΝΟΝΙΚΟ → ΕΛΕΓΞΤΕ ΤΗΝ ΕΣΩΤΕΡΙΚΗ ΜΟΝΑΔΑ
☼	[ΣΗΜΕΙΩΣΗ 1]
●	ΣΦΑΛΜΑ ΚΥΚΛΩΜΑΤΟΣ ΤΡΟΦΟΔΟΣΙΑΣ Ή [ΣΗΜΕΙΩΣΗ 2]

ΠΡΑΣΙΝΗ	ΑΝΑΒΟΣΒΗΝΕΙ ΚΑΝΟΝΙΚΑ
☼	ΑΝΑΜΜΕΝΗ
☺	ΑΝΑΒΟΣΒΗΝΕΙ
●	ΣΒΗΣΤΗ

ΣΗΜΕΙΩΣΗ

- Κλείστε την παροχή ρεύματος και κατόπιν ανοίξτε την πάλι. Αν εμφανιστεί πάλι η οθόνη LED, υπάρχει βλάβη στο PCB της εξωτερικής μονάδας.
- Διάγνωση με ένδειξη

* Δεν ισχύει για μερικές περιπτώσεις. Για λεπτομέρειες, συμβουλευτείτε τον οδηγό του σέρβις.

■ ΥΠΟΜΝΗΜΑ

Quick Reference

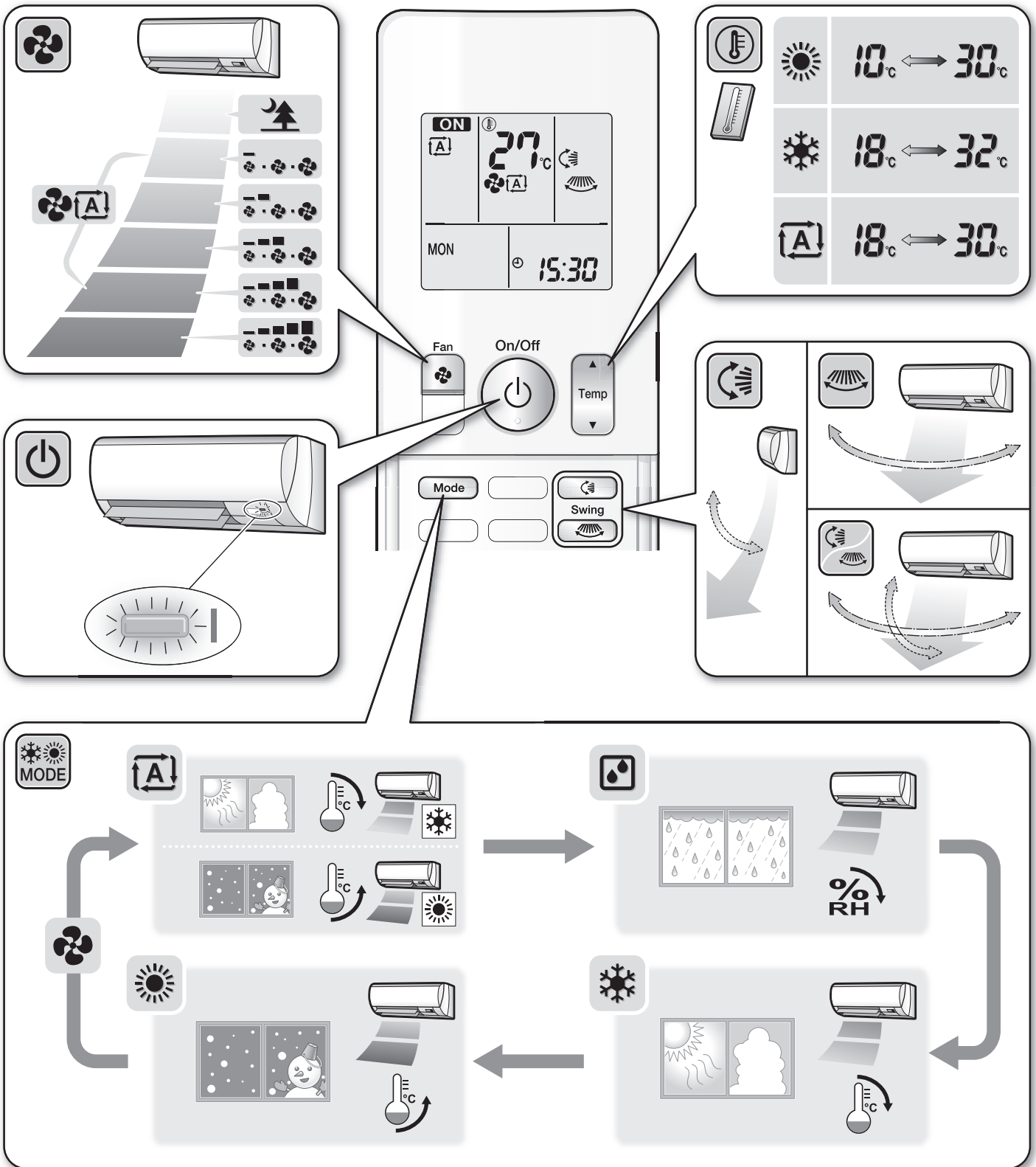

DAIKIN INDUSTRIES, LTD.

Head office:
 Umeda Center Bldg., 2-4-12, Nakazaki-Nishi,
 Kita-ku, Osaka, 530-8323 Japan

Tokyo office:
 JR Shinagawa East Bldg., 2-18-1, Konan,
 Minato-ku, Tokyo, 108-0075 Japan
http://www.daikin.com/global_ac/

DAIKIN EUROPE N.V.

Zandvoordestraat 300, B-8400 Oostende, Belgium



Two-dimensional bar code is a code for manufacturing.

3P320970-1A M12B268A (1212) HT