

ΚΛΙΜΑΤΙΣΤΙΚΑ ΣΥΣΤΗΜΑΤΑ
AIR CONDITIONING SYSTEMS

Μοντέλα/Models

C1VI-09/C1VO-09

C1VI-12/C1VO-12

C1VI-18/C1VO-18

C1VI-24/C1VO-24

Επιτοίχια Μονάδα

Εγχειρίδιο Χρήστη

Wall Mounted Unit

Owner's Manual

Σας ευχαριστούμε που επιλέξατε τη μονάδα κλιματισμού της INVENTOR. Για τη σωστή χρήση της μονάδος, παρακαλούμε διαβάστε προσεκτικά το παρόν εγχειρίδιο και φυλάξτε το για αναφορά στο μέλλον.

Thank you for choosing INVENTOR air conditioning system. For correct use of this unit, please read this manual carefully and keep it for future reference.



Your-conditions

Λειτουργία και συντήρηση

■ Σημειώσεις λειτουργίας.....	4
■ Σημειώσεις λειτουργίας.....	6
■ Ονόματα και λειτουργίες κάθε εξαρτήματος.....	7
■ Λειτουργία του ασύρματου τηλεχειριστηρίου.....	8
■ Λειτουργία σε περίπτωση έκτακτης ανάγκης.....	13
■ Καθαρισμός και φροντίδα.....	14
■ Αντιμετώπιση προβλημάτων.....	16

Σέρβις εγκατάστασης

■ Σημειώσεις εγκατάστασης.....	19
■ Διάγραμμα διαστάσεων εγκατάστασης.....	21
■ Εγκατάσταση εσωτερικής μονάδας.....	22
■ Εγκατάσταση εξωτερικής μονάδας.....	24
■ Δοκιμή λειτουργίας και έλεγχος μετά την εγκατάσταση.....	26
■ Επισημάνσεις για τα φίλτρα.....	27

Οι εικόνες σε αυτό το εγχειρίδιο μπορεί να διαφέρουν από τα στοιχεία του υλικού, ανατρέξτε στα στοιχεία αυλικού για αναφορά.



Το σύμβολο αυτό επιδεικνύει τα στοιχεία που θα πρέπει να ξεχαστούν



Το σύμβολο αυτό επιδεικνύει τα στοιχεία που θα πρέπει να ακολουθηθούν



Μην απορρίπτετε το προϊόν αυτό με τα γενικά δημοτικά απορρίμματα. Είναι απαραίτητη η συλλογή αυτών των απορριμμάτων ξεχωριστά για ειδική επεξεργασία.

◆ Σημειώσεις λειτουργίας

Διαβάστε προσεκτικά τα παρακάτω πριν τη λειτουργία

 ★ Όταν η τάση είναι πολύ υψηλή, μπορεί τα μέρη του μηχανήματος να υποστούν εύκολα ζημιά· όταν η τάση είναι πολύ χαμηλή, ο συμπιεστής δονείται υπερβολικά και το σύστημα ψύξης θα υποστεί ζημιά, ο συμπιεστής και τα ηλεκτρικά μέρη δεν λειτουργούν, η τάση θα πρέπει να είναι σταθερή και να μην υπάρχουν μεγάλες διακυμάνσεις.

 ★ Βεβαιωθείτε ότι έχετε αποσυνδέσει το βύσμα τροφοδοσίας όταν δεν χρησιμοποιείται το κλιματιστικό για μεγάλο χρονικό διάστημα. Διαφορετικά, η συσσώρευση σκόνης μπορεί να προκαλέσει υπερθέρμανση ή πυρκαγιά.

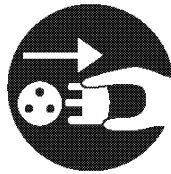

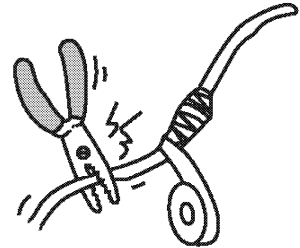

 ★ Ποτέ μην ματίζετε το καλώδιο τροφοδοσίας και μην χρησιμοποιείτε καλώδιο επέκτασης.

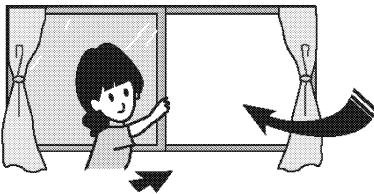

Μπορεί να προκαλέσει υπερθέρμανση ή πυρκαγιά.

★ Μην αφήνετε τα παράθυρα και τις πόρτες ανοιχτά για μεγάλο χρονικό διάστημα ενώ λειτουργεί το κλιματιστικό. Μπορεί να μειωθεί η ικανότητα κλιματισμού.



 ★ Μην μπλοκάρτε τις εισόδους και εξόδους αέρα και στις εσωτερικές και τις εξωτερικές μονάδες. Μπορεί να μειωθεί η ικανότητα κλιματισμού ή να προκληθεί δυσλειτουργία.

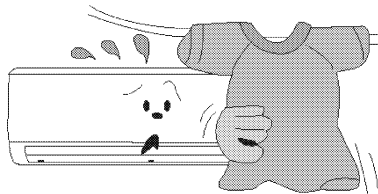

★ Η τροφοδοσία ρεύματος πρέπει να αποτελεί ειδικό κύκλωμα το οποίο να διαθέτει ασφάλεια ικανής χωρητικότητας. Η μονάδα ενεργοποιείται ή απενεργοποιείται ανάλογα με τις απαιτήσεις σας αυτόματα, μην ενεργοποιείτε ή απενεργοποιείτε συχνά τη μονάδα, διαφορετικά μπορεί να προκληθούν ελαττώματα στη μονάδα.

★ Όταν αναδύεται μία μυρωδιά καμένου ή καπνός, απενεργοποιήστε την τροφοδοσία ρεύματος και επικοινωνήστε με το κέντρο τεχνικής υποστήριξης.

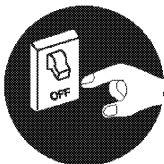

Εάν η δυσλειτουργία παραμένει, η μονάδα μπορεί να καταστραφεί και να προκληθεί ηλεκτροπληξία ή πυρκαγιά.

 ★ Διατηρείτε εύφλεκτα αέρια σε απόσταση μεγαλύτερη από 1 m από τη μονάδα.

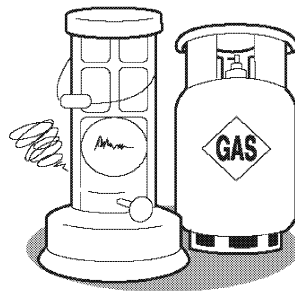

Μπορεί να προκληθεί πυρκαγιά ή έκρηξη

 ★ Μην επιχειρήσετε να επιδιορθώσετε μόνοι σας το κλιματιστικό.

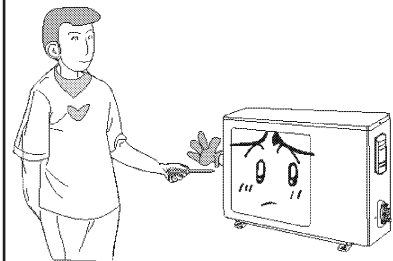

Λάθος επιδιόρθωση θα οδηγήσει σε ηλεκτροπληξία ή πυρκαγιά, θα πρέπει να επικοινωνήσετε με το κέντρο τεχνικής υποστήριξης για επισκευή.

◆ Σημειώσεις χρήσης



★ Μην κόβετε ή προκαλείτε ζημιά στα καλώδια τροφοδοσίας και τα καλώδια σήματος. Εάν έχουν υποστεί ζημιά, ζητήστε από το εξουσιοδοτημένο προσωπικό να τα αλλάξει.



★ Για να ρυθμίσετε καταλλήλως την κατεύθυνση της ροής αέρα. Όσο βρίσκεται σε λειτουργία, οι περσίδες του κλιματιστικού θα μπορούσαν να ρυθμιστούν πατώντας το πλήκτρο SWING στο ασύρματο τηλεχειριστήριο για να αλλάξετε την κατεύθυνση της ροής αέρα.

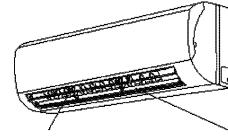

Περσίδα περιστροφής

Περσίδα καθοδήγησης



★ Μην εισάγετε τα χέρια σας και μην φράσετε τις εισόδους ή εξόδους του αέρα.

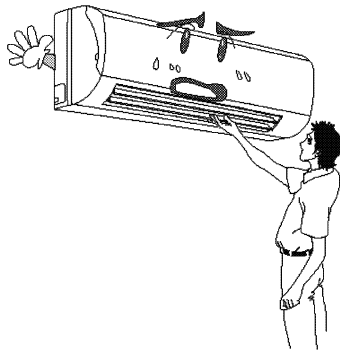

★ Μην στρέψετε τον αέρα απευθείας σε ζώα και φυτά. Μπορεί να έχει άσχημες συνέπειες σε αυτά.

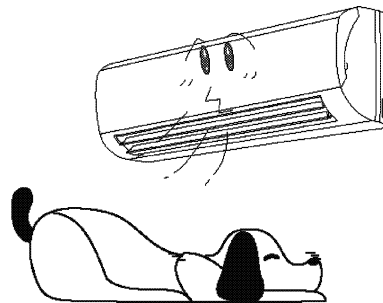

★ Μην εκθέτετε το σώμα σας για μεγάλο χρονικό διάστημα στον κρύο αέρα. Μπορεί να προκληθούν προβλήματα υγείας.

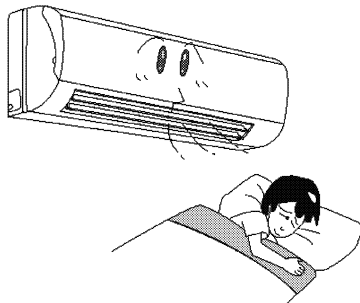

★ Μην χρησιμοποιείτε το κλιματιστικό για άλλους σκοπούς, όπως για να στεγνώσετε ρούχα, να συντηρήσετε τρόφιμα κ.λπ.

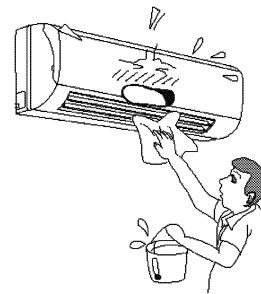

★ Η ρήψη νερού στο κλιματιστικό μπορεί να προκαλέσει ηλεκτροπληξία και δυσλειτουργία.

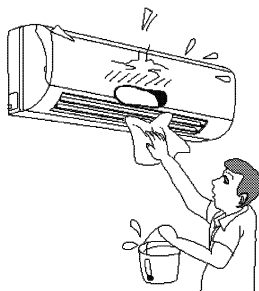

★ Μην τοποθετείτε θερμαντικά σώματα κοντά στο κλιματιστικό.

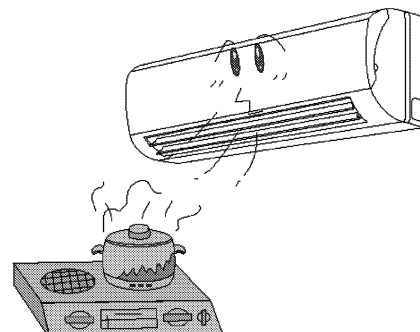

◆ Σημειώσεις λειτουργίας

Αρχή λειτουργίας και ειδικές λειτουργίες ψύξης

Αρχή:

Το κλιματιστικό απορροφά τη θερμότητα του δωματίου και την αποβάλλει στο εξωτερικό περιβάλλον έτσι ώστε να μειωθεί η θερμοκρασία του εσωτερικού περιβάλλοντος. Η ικανότητα ψύξης του θα αυξάνεται ή μειώνεται ανάλογα με την θερμοκρασία του εξωτερικού περιβάλλοντος.

Αντιψυκτική λειτουργία

Εάν η μονάδα λειτουργεί σε κατάσταση λειτουργίας ΨΥΞΗΣ και σε χαμηλή θερμοκρασία, θα σχηματιστεί πάγος στον εναλλάκτη θερμότητας, όταν η θερμοκρασία του εσωτερικού εναλλάκτη θερμότητας πέσει κάτω από το 0, ο μικροϋπολογιστής της εσωτερικής μονάδας θα σταματήσει τη λειτουργία του συμπιεστή και θα προστατεύει τη μονάδα.

Αρχή λειτουργίας και ειδικές λειτουργίες θέρμανσης

Αρχή:

- Το κλιματιστικό απορροφά θερμότητα από το ψυκτικό μέσο, τη μεταδίδει στην εσωτερική μονάδα και τη διοχετεύει στο χώρο. Η ικανότητα θέρμανσής του θα μειωθεί από την εξωτερική θερμοκρασία περιβάλλοντος, έτσι ώστε να αυξηθεί η θερμοκρασία εσωτερικού περιβάλλοντος όπως και η ικανότητα θέρμανσης του δωματίου.
- Εάν η εξωτερική θερμοκρασία μειωθεί, λειτουργήστε το μαζί με τις υπόλοιπες συσκευές θέρμανσης.

Απόψυξη:

- Όταν η εξωτερική θερμοκρασία είναι χαμηλή αλλά η υγρασία υψηλή, μετά από μακρά λειτουργία, θα σχηματιστεί πάγος στην εξωτερική μονάδα, έτσι θα επηρεαστούν τα αποτελέσματα θέρμανσης, τη στιγμή αυτή, η λειτουργία αυτόματης απόψυξης θα ενεργοποιηθεί και η λειτουργία θέρμανσης θα διακοπεί για 8-10 λεπτά.
- Κατά την αυτόματη απόψυξη, θα σταματούν τα μοτέρ του ανεμιστήρα της εσωτερικής και της εξωτερικής μονάδας.
- Κατά την απόψυξη, η ένδειξη στην εσωτερική μονάδα αναβοσβήνει και από την εξωτερική μονάδα μπορεί να αναδύονται ατμοί. Αυτό οφείλεται στην απόψυξη, δεν αποτελεί ένδειξη δυσλειτουργίας.
- Αφού ολοκληρωθεί η απόψυξη, η θέρμανση θα συνεχιστεί αυτόματα.

Αντιψυκτική λειτουργία:

Όταν το κλιματιστικό λειτουργεί στη θέρμανση και βρίσκεται στη συγκεκριμένη κατάσταση και ο εσωτερικός εναλλάκτης θερμότητας δεν έχει φτάσει στην συγκεκριμένη θερμοκρασία, η εσωτερική μονάδα δεν θα λειτουργήσει για να αποτραπεί η εκροή ψυχρού αέρα.

(Εντός 3 λεπτών)

1. Ξεκινά η Θέρμανση. 2. Αφού ολοκληρωθεί η Αυτόματη απόψυξη. 3. Θέρμανση υπό την χαμηλή θερμοκρασία.

Ο τύπος κλίματος της μονάδας αυτής συμφωνεί με την πινακίδα τεχνικών στοιχείων.

◆ Ονόματα και λειτουργίες κάθε εξαρτήματος

Εσωτερική μονάδα

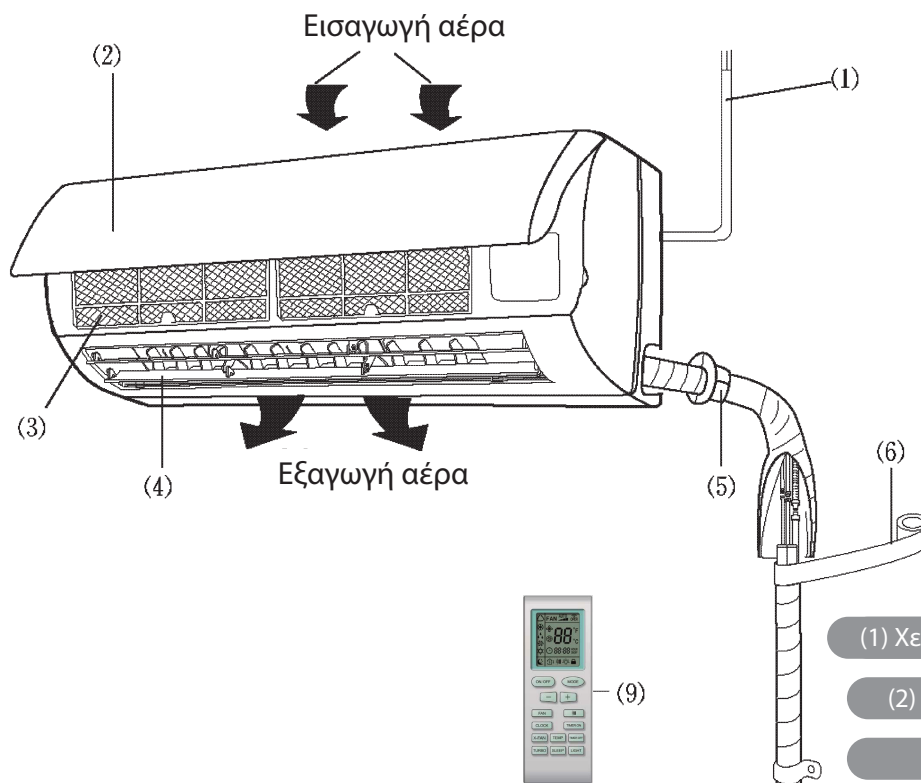

(1) Χειροκίνητος διακόπτης

(2) Μπροστινό πλαίσιο

(3) Φίλτρο

(4) Περίδα καθοδήγησης

(5) Επιτοίχιος σωλήνας

(6) Ταινία συγκράτησης

(7) Καλώδιο σύνδεσης

(8) Σωλήνας αποστράγγισης

(9) Τηλεχειριστήριο

Εξωτερική μονάδα

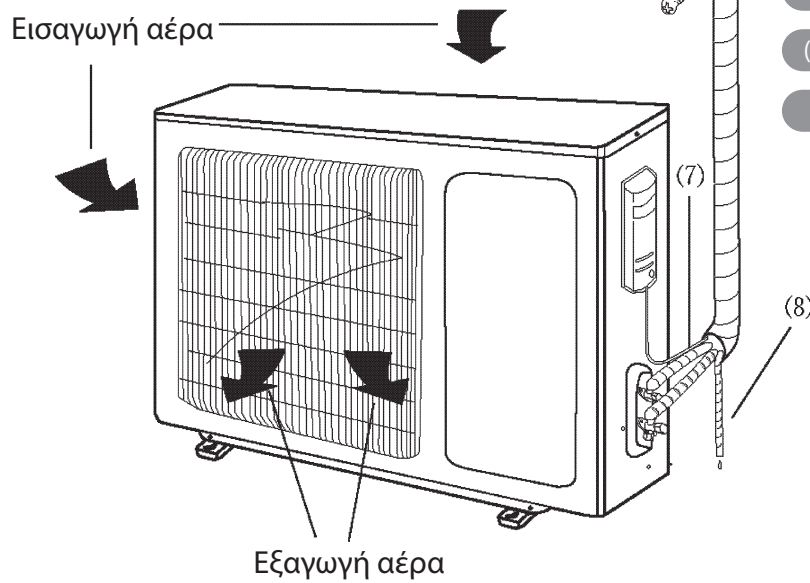

◆ Λειτουργία του ασύρματου τηλεχειριστηρίου

Όνόματα και λειτουργίες του ασύρματου τηλεχειριστηρίου

Σημείωση: Βεβαιωθείτε ότι δεν υπάρχουν εμπόδια ανάμεσα στον δέκτη και το τηλεχειριστήριο. Μην ρίχνετε ούτε να πετάτε το τηλεχειριστήριο. Μην αφήνετε να εισέλθει υγρό στο τηλεχειριστήριο και μην τοποθετείτε το τηλεχειριστήριο απευθείας κάτω από το ηλιακό φως ή σε κάποιο πολύ ζεστό μέρος.

Πομπός σήματος



Τηλεχειριστήριο

Κουμπί ON/OFF

Πατώντας αυτό το πλήκτρο, θα ενεργοποιηθεί η μονάδα και πατώντας το ακόμα μία φορά, θα απενεργοποιηθεί η μονάδα. Η λειτουργία SLEEP θα ακυρωθεί όταν απενεργοποιηθεί η μονάδα.

Πλήκτρο MODE

Πατώντας αυτό το πλήκτρο, μπορείτε να επιλέξετε κυκλικά τη λειτουργία Αυτόματο (AUTO), Ψύξη (COOL), Αφυγρανση (DRY), Ανεμιστήρας (FAN), Θέρμανση (HEAT) όσο είναι ενεργοποιημένη η συσκευή. Στη λειτουργία AUTO, δεν θα εμφανίζεται η θερμοκρασία. Στη λειτουργία HEAT, η αρχική τιμή είναι 28°C (82°F). Στις υπόλοιπες λειτουργίες, η αρχική τιμή είναι 25°C (77°F). HEAT (μόνο για μονάδες ψύξης και θέρμανσης)

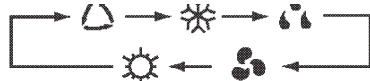

▲ ΑΥΤΟΜΑΤΟ

❄️ ΨΥΧΡΟ

💧 ΑΦΥΓΡΑΝΣΗ

🌀 ΑΝΕΜΙΣΤΗΡΑΣ

☀️ ΘΕΡΜΟΤΗΤΑ

(μόνον για τη μονάδα ψύξης και θέρμανσης)

Πλήκτρο sleep

Πατώντας αυτό το πλήκτρο μπορεί να επιλεγεί η λειτουργία sleep on και sleep off. Αφού ενεργοποιηθεί η μονάδα, έχει προεπιλεγεί sleep off. Αφού απενεργοποιηθεί η μονάδα, ακυρώνεται η λειτουργία sleep. Αφού ρυθμιστεί η λειτουργία sleep, θα εμφανιστεί το σήμα sleep. Σε αυτή τη λειτουργία μπορεί να ρυθμιστεί η ώρα του χρονοδιακόπτη. Όταν η μονάδα βρίσκεται σε κατάσταση FAN ή AUTO, δεν διατίθεται αυτή η λειτουργία.

Πλήκτρο FAN

Πατώντας αυτό το πλήκτρο, μπορεί να επιλεγούν κυκλικά οι εξής επιλογές ταχύτητας Αυτόματη (AUTO), Χαμηλή (LOW), Μέση (MEDIUM), Υψηλή (HIGH). Αφού ενεργοποιηθεί, η προεπιλεγμένη ρύθμιση είναι η Αυτόματη ταχύτητα ανεμιστήρα. Στη λειτουργία BLOW, διατίθεται μόνο η Χαμηλή ταχύτητα ανεμιστήρα.

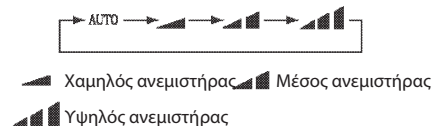

Πλήκτρο CLOCK

Πατώντας αυτό το πλήκτρο, μπορείτε να ρυθμίσετε το ρολόι, θα εμφανιστεί και θα αναβοσβήνει το σήμα ⌚. Εντός 5 δευτερολέπτων, μπορείτε να ρυθμίσετε την τιμή πιέζοντας το πλήκτρο + ή -. Εάν πατήσετε αυτό το πλήκτρο συνεχόμενα για περισσότερο από 2 δευτερόλεπτα, ανά 0,5 δευτερόλεπτα, η τιμή της θέσης των δεκάδων για τα λεπτά θα αυξηθεί κατά 1. Όσο αναβοσβήνει, πατήστε ξανά το πλήκτρο clock ή το πλήκτρο Επιβεβαίωση, τότε θα εμφανίζεται συνεχόμενα το σήμα και θα υποδηλώνεται ότι επέτυχε η ρύθμιση. Αφού ενεργοποιηθεί η μονάδα, έχει προεπιλεγεί να εμφανίζεται το 12:00 στην οθόνη και θα εμφανιστεί το σήμα ⌚. Η τιμή της τρέχουσας ώρας είναι η τιμή του ρολογιού, εάν προβάλλεται το σήμα διαφορετικά είναι η τιμή Χρονομέτρησης (TIMER).

Πλήκτρο LIGHT

Πατώντας αυτό το πλήκτρο στην Ενεργή ή Ανενεργή κατάσταση, μπορεί να οριστεί η λειτουργία LIGHT ON και LIGHT OFF. Αφού ενεργοποιηθεί, η προεπιλεγμένη ρύθμιση είναι LIGHT OFF.

◆ Λειτουργία του ασύρματου τηλεχειριστηρίου

Όνόματα και λειτουργίες του ασύρματου τηλεχειριστηρίου

Το ασύρματο τηλεχειριστήριο ισχύει για όλες τις συσκευές και θα μπορούσε να χρησιμοποιηθεί για πολλές μονάδες. Ορισμένα πλήκτρα αυτού του τηλεχειριστηρίου τα οποία δεν διατίθενται σε αυτή τη μονάδα δεν περιγράφονται παρακάτω.

Πομπός σήματος



Πλήκτρο X-FAN

Πατώντας αυτό το πλήκτρο X-FAN στη λειτουργία COOL και DRY, θα εμφανιστεί στην οθόνη το εικονίδιο θα εμφανιστεί στην οθόνη και ο εσωτερικός ανεμιστήρας θα συνεχίσει την λειτουργία του για 10 λεπτά προκειμένου να στεγνώσει η εσωτερική μονάδα, ακόμα και αν έχετε απενεργοποιήσει την μονάδα.

Όταν η μονάδα είναι ενεργοποιηθεί, η εντολή X-FAN είναι απενεργοποιημένη.

Αυτή η λειτουργία δεν διατίθεται στη λειτουργία AUTO, FAN και HEAT

Σημείωση:

X-FAN (ή BLOW:ίδια λειτουργία άλλο όνομα)

Πλήκτρο TURBO

Στη λειτουργία COOL ή HEAT, πατώντας αυτό το πλήκτρο μπορείτε να ενεργοποιήσετε ή να απενεργοποιήσετε τη λειτουργία Turbo. Αφού ενεργοποιηθεί η λειτουργία Turbo, θα εμφανιστεί η ένδειξη του Turbo. Το σήμα θα ακυρωθεί αυτόματα, εάν αλλάξει η λειτουργία ή η ταχύτητα του ανεμιστήρα.

πλήκτρο +

Μπορείτε να αυξήσετε την προκαθορισμένη θερμοκρασία. Πατώντας αυτό το πλήκτρο, μπορείτε να ρυθμίσετε τη θερμοκρασία, πατήστε συνεχόμενα αυτό το πλήκτρο και συνεχίστε να το πατάτε για δύο δευτερόλεπτα, τα σχετικά περιεχόμενα μπορούν να αλλάξουν γρήγορα μέχρι να αφήσετε αυτό το πλήκτρο και να στείλετε την εντολή ότι θα προβάλλεται συνεχόμενα το σήμα C (F). Στη λειτουργία AUTO δεν διατίθεται η ρύθμιση θερμοκρασίας, όμως μπορείτε να στείλετε την εντολή, εάν πατήσετε αυτό το πλήκτρο. Θερμοκρασία της ρύθμισης σε βαθμούς Κελσίου: 16-30; της ρύθμισης σε βαθμούς Φαρενάιτ: 61-86.

πλήκτρο -

Μπορείτε να μειώσετε την προκαθορισμένη θερμοκρασία. Πατώντας αυτό το πλήκτρο, μπορεί να ρυθμιστεί η θερμοκρασία, πατήστε συνεχόμενα αυτό το πλήκτρο και συνεχίστε να το πατάτε για δύο δευτερόλεπτα, τα σχετικά περιεχόμενα μπορούν να αλλάξουν γρήγορα, μέχρι να αφήσετε αυτό το πλήκτρο και να στείλετε την εντολή ότι θα προβάλλεται συνεχόμενα το σήμα C (F). Στη λειτουργία AUTO δεν διατίθεται η ρύθμιση θερμοκρασίας, όμως μπορείτε να στείλετε την εντολή, εάν πατήσετε αυτό το πλήκτρο.

Πλήκτρο TEMP

Πατώντας αυτό το πλήκτρο, μπορείτε να ρυθμίσετε και να επιλέξετε: τη ρύθμιση θερμοκρασίας (προβάλλοντας τη θερμοκρασία δωματίου), της θερμοκρασίας του εσωτερικού περιβάλλοντος (προβάλλοντας την εσωτερική θερμοκρασία), τη ρύθμιση εξωτερικού περιβάλλοντος (προβάλλοντας την εξωτερική θερμοκρασία). Εάν δεν απαιτείται η προβολή κάποιας θερμοκρασίας εξωτερικού περιβάλλοντος, θα διατηρείται η αρχική κατάσταση της οθόνης και θα λειτουργεί κυκλικά ως εξής. Δεν εμφανίζεται κάποιο σήμα. Παρατήρηση: Όταν χρησιμοποιείται αυτό το πλήκτρο, εμφανίζεται συνεχώς η θερμοκρασία ρύθμισης στο ασύρματο τηλεχειριστήριο.

◆ Λειτουργία του ασύρματου τηλεχειριστηρίου

Ονόματα και λειτουργίες του ασύρματου τηλεχειριστηρίου

Το ασύρματο τηλεχειριστήριο ισχύει για όλες τις συσκευές και θα μπορούσε να χρησιμοποιηθεί για πολλές μονάδες. Ορισμένα πλήκτρα αυτού του τηλεχειριστηρίου τα οποία δεν διατίθενται σε αυτή τη μονάδα δεν περιγράφονται παρακάτω.

Πομπός σήματος



Πλήκτρο SWING UP AND DOWN

Πατήστε αυτό το πλήκτρο για να ρυθμίσετε τη γωνία περιστροφής η οποία αλλάζει κυκλικά ως εξής:
OFF



Αυτό το τηλεχειριστήριο ισχύει για όλες τις συσκευές. Εάν λάβει τρεις τύπους της παρακάτω κατάσταση, η γωνία περιστροφής θα παραμείνει η αρχική.



Εάν η περσίδα καθοδήγησης σταματήσει όσο περιστρέφεται προς τα επάνω και προς τα κάτω, θα παραμείνει στην παρούσα θέση της.

Υποδεικνύει ότι η περσίδα καθοδήγησης περιέφεται μπρος και πίσω στις πέντε θέσεις ως φαίνεται στην εικόνα.

Πλήκτρο TIMER ON

Ρύθμιση TIMER ON: Θα αναβοσβήνει και θα εμφανίζεται το σήμα "ON", το σήμα ☺ θα εξαφανιστεί, στο τμήμα των αριθμών θα εμφανίζεται η κατάσταση ρύθμισης του TIMER ON. Κατά τα 5 δευτερόλεπτα που αναβοσβήνει, πατήστε το πλήκτρο + ή - για να ρυθμίσετε την τιμή της ώρας στο τμήμα των αριθμών, με κάθε πάτημα του πλήκτρου αυτού, η τιμή θα αυξάνεται ή θα μειώνεται κατά 1 λεπτό. Κρατώντας πατημένο το πλήκτρο + ή -, για 2 δευτερόλεπτα, η αλλαγή γίνεται γρήγορα και με τον παρακάτω τρόπο: Κατά τα πρώτα 2,5 δευτερόλεπτα, στη θέση των μονάδων των λεπτών αλλάζουν δέκα αριθμοί, τότε, αφού σταθεροποιηθεί η μία θέση, εμφανίζονται δέκα αριθμοί στη θέση των δεκάδων των λεπτών μέσα στα επόμενα 2,5 δευτερόλεπτα. Κατά τα 5 δευτερόλεπτα που αναβοσβήνει, πατήστε το πλήκτρο TIMER, και η ρύθμιση του χρονοδιακόπτη πέτυχε. Η λειτουργία TIMER ON έχει ρυθμιστεί. Πιέστε ξανά το πλήκτρο timer και θα ακυρωθεί η λειτουργία timer on. Πριν ρυθμίσετε το TIMER, ρυθμίστε το Ρολόι στην πραγματική τρέχουσα ώρα.

Πλήκτρο TIMER OFF

Πατήστε μία φορά αυτό το πλήκτρο για να μπειτε στη ρύθμιση TIMER OFF και σε αυτή την περίπτωση θα αναβοσβήνει το εικονίδιο TIMER OFF. Η μέθοδος για τη ρύθμισή της είναι η ίδια με εκείνη για το TIMER ON.

◆ Λειτουργία του ασύρματου τηλεχειριστηρίου

Οδηγός λειτουργίας - Γενική λειτουργία

1. Μετά την ενεργοποίηση, πατήστε το πλήκτρο ON/OFF και η μονάδα θα αρχίσει να λειτουργεί. (Σημείωση: Όταν ενεργοποιηθεί, η περίοδος καθοδήγησης της κεντρικής μονάδας θα κλείσει αυτόματα.)
2. Πατήστε το πλήκτρο MODE, επιλέξτε την κατάσταση λειτουργίας που επιθυμείτε.
3. Πατήστε το πλήκτρο + ή -, για να ορίσετε τη θερμοκρασία που επιθυμείτε (Δεν χρειάζεται να ρυθμίσετε τη θερμοκρασία στη λειτουργία AUTO.)
4. Πατώντας το πλήκτρο FAN, ρυθμίστε την ταχύτητα του ανεμιστήρα επιλέγοντας AUTO, LOW, MEDIUM και HIGH.
5. Πατήστε το πλήκτρο  για να επιλέξετε την περιστροφή.

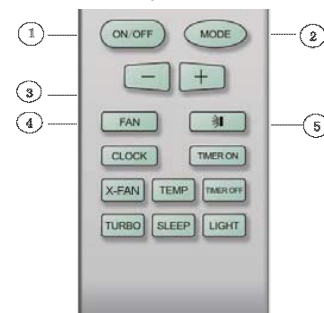

Οδηγός λειτουργίας - Προαιρετική λειτουργία

1. Πατήστε το πλήκτρο SLEEP, για να ρυθμίσετε την αναμονή.
2. Πατήστε το πλήκτρο TIMER ON και TIMER OFF και μπορείτε να ενεργοποιήσετε ή να απενεργοποιήσετε τον προγραμματισμένο χρονοδιακόπτη.
3. Πατήστε το πλήκτρο LIGHT, για να ελέγξετε την ενεργοποίηση και την απενεργοποίηση της οθόνης της μονάδας (Αυτή η λειτουργία μπορεί να μην διατίθεται σε ορισμένες μονάδες).
4. Πατήστε το πλήκτρο TURBO, για να μπορέσετε να Ενεργοποιήσετε και να Απενεργοποιήσετε τη λειτουργία TURBO

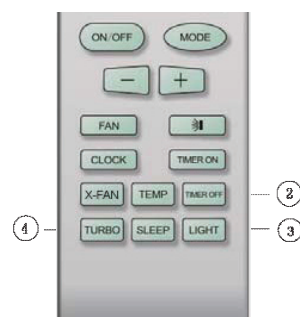

Οδηγός λειτουργίας - Προαιρετική λειτουργία

• Σχετικά με τη λειτουργία X-FAN

Αυτή η λειτουργία υποδεικνύει ότι η υγρασία στον εξαεμιστή της εσωτερικής μονάδας θα απομακρυνθεί με φύσημα αφού διακοπεί η λειτουργία της μονάδας για να μην δημιουργηθεί μούχλα.

1. Με ενεργοποιημένη τη λειτουργία X-FAN: Αφού απενεργοποιηθεί η μονάδα, εάν πατηθεί το πλήκτρο ON/OFF, ο εσωτερικός ανεμιστήρας θα συνεχίσει να λειτουργεί για 10 περίπου λεπτά σε χαμηλή ταχύτητα. Μέσα σε αυτό το χρονικό διάστημα, πατήστε το πλήκτρο blow για να σταματήσετε αμέσως τον εσωτερικό ανεμιστήρα.
2. Με απενεργοποιημένη τη λειτουργία blow: Μετά την απενεργοποίηση εάν πατηθεί το πλήκτρο ON/OFF, θα απενεργοποιηθεί αμέσως ολόκληρη η μονάδα.

• Σχετικά με την ΑΥΤΟΜΑΤΗ ΛΕΙΤΟΥΡΓΙΑ (AUTO RUN)

Όταν είναι επιλεγμένη η ΑΥΤΟΜΑΤΗ ΛΕΙΤΟΥΡΓΙΑ, δεν προβάλλεται στην LCD η θερμοκρασία ρύθμισης, η μονάδα λειτουργεί αυτόματα σύμφωνα με τη θερμοκρασία του περιβάλλοντος για να επιλεγεί η κατάλληλη μέθοδος λειτουργίας και για να γίνουν οι συνθήκες του περιβάλλοντος άνετες.

• Σχετικά με τη λειτουργία turbo

Εάν ξεκινήσει αυτή η λειτουργία, η μονάδα θα λειτουργεί σε εξαιρετικά υψηλή ταχύτητα ανεμιστήρα για να κρυώσει ή να ζεσταθεί γρήγορα ο χώρος, για να πλησιάσει η θερμοκρασία του περιβάλλοντος την προεπιλεγμένη θερμοκρασία όσο το δυνατόν γρηγορότερα.

• Σχετικά με τη λειτουργία BLOW κατά την λειτουργία της θέρμανσης (HEAT, AUTO HEAT)

(η λειτουργία αυτή υπάρχει σε περιορισμένα μοντέλα)



Όταν η μονάδα λειτουργεί σε θέρμανση (HEAT, AUTO HEAT) ο συμπιεστής και η εσωτερική μονάδα είναι σε λειτουργία, όταν απενεργοποιηθεί η μονάδα, ο συμπιεστής και ο εξωτερικός ανεμιστήρας θα απενεργοποιηθούν. Οι περιόδους της εσωτερικής μονάδας θα γυρίσουν στην οριζόντια θέση και ο εσωτερικός ανεμιστήρας θα συνεχίσει να λειτουργεί για 10 λεπτά και μετά θα σταματήσει να λειτουργεί.

◆ Λειτουργία του ασύρματου τηλεχειριστηρίου

• Σχετικά με το κλείδωμα

Πατήστε ταυτόχρονα τα πλήκτρα + και - για να κλειδώσετε ή να ξεκλειδώσετε το πληκτρολόγιο. Εάν κλειδωθεί το τηλεχειριστήριο, θα εμφανίζεται το εικονίδιο  στην οθόνη του τηλεχειριστηρίου και σε αυτή την περίπτωση εάν πατηθεί κάποιο πλήκτρο, θα αναβοσβήσει η ένδειξη τρεις φορές. Εάν ξεκλειδώσετε το πληκτρολόγιο, η ένδειξη θα εξαφανιστεί.

• Σχετικά με την περιστροφή προς τα επάνω και προς τα κάτω

1. Πατήστε το πλήκτρο swing up και swing down συνεχόμενα για περισσότερο από 2 δευτερόλεπτα, τα πτερύγια της μονάδας θα περιστρέφονται μπρος και πίσω αντί για επάνω και κάτω και κατόπιν αφήστε το πλήκτρο. Τα πτερύγια της μονάδας θα σταματούν να περιστρέφονται και θα διατηρηθεί αμέσως η παρούσα θέση της περσίδας καθοδήγησης.
2. Στη λειτουργία περιστροφής επάνω και κάτω, όταν η κατάσταση αλλάξει από απενεργοποίηση σε  εάν πατήσετε αυτό το πλήκτρο ξανά μετά από 2 δευτερόλεπτα, η κατάσταση  θα απενεργοποιηθεί αμέσως. Εάν πατήσετε ξανά αυτό το πλήκτρο ξανά μέσα σε 2 δευτερόλεπτα, η κατάσταση περιστροφής θα αλλάξει σύμφωνα την αλληλουχία κυκλοφορίας που παρουσιάστηκε παραπάνω.

• Σχετικά με την αλλαγή ανάμεσα σε βαθμούς Φαρενάιτ και Κελσίου

Όσο η μονάδα βρίσκεται σε ανενεργή κατάσταση, πατήστε τα πλήκτρα MODE και - ταυτόχρονα για εναλλαγή ανάμεσα σε °C και °F.

• Σχετικά με τη νέα λειτουργία της απόψυξης

Υποδεικνύει: αφού ξεκινήσετε αυτή τη λειτουργία με το τηλεχειριστήριο και η μονάδα βρίσκεται σε κατάσταση απόψυξης, εάν απενεργοποιήσετε τη μονάδα με το τηλεχειριστήριο, η απόψυξη της μονάδας δεν θα σταματήσει μέχρι να ολοκληρωθεί. Εάν αλλάξετε τη λειτουργία ρύθμισης με το τηλεχειριστήριο, η λειτουργία την οποία ρυθμίσατε τελευταία, δεν θα πραγματοποιηθεί μέχρι να ολοκληρωθεί η απόψυξη. Ενεργοποίηση ή απενεργοποίηση αυτής της λειτουργίας: Εάν το τηλεχειριστήριο βρίσκεται σε ανενεργή κατάσταση, πατήστε το πλήκτρο MODE και το πλήκτρο X-FAN ταυτόχρονα για να εισάγετε ή να ακυρώσετε αυτή τη νέα λειτουργία. Εάν η μονάδα βρίσκεται σε λειτουργία απόψυξης, στη θέση με τα δύο οκτάρια στο τηλεχειριστήριο θα εμφανίζεται η ένδειξη H1. Εάν μεταβείτε στη λειτουργία θέρμανσης, στη θέση αυτή θα προβάλλεται η ένδειξη H1, η οποία θα αναβοσβήνει για 5 δευτ. και όταν συμβεί αυτό, πατήστε το πλήκτρο +/-, κατόπιν θα εξαφανιστεί η ένδειξη H1 και θα εμφανιστεί η θερμοκρασία ρύθμισης.

Αφού ενεργοποιηθεί το τηλεχειριστήριο, η νέα λειτουργία απόψυξης θα είναι απενεργοποιημένη λόγω της προεπιλογής.

Αλλαγή μπαταριών και ειδοποιήσεις

1. Πατήστε ελαφρώς στο σημείο με το , προς την κατεύθυνση που δείχνουν τα βέλη για να σπρώξετε προς τα πίσω το καπάκι του ασύρματου τηλεχειριστηρίου. (Όπως φαίνεται στην εικόνα)
2. Βγάλτε τις παλιές μπαταρίες. (Όπως φαίνεται στην εικόνα)
3. Εισάγετε δύο νέες ξηρού τύπου μπαταρίες AAA 1,5V και δώστε προσοχή στην πολικότητα. (Όπως φαίνεται στην εικόνα)
4. Βάλτε το πίσω κάλυμμα του ασύρματου τηλεχειριστηρίου στη θέση του. (Όπως φαίνεται στην εικόνα)

ΣΗΜΕΙΩΣΗ:

- Κατά την αλλαγή των μπαταριών, μην χρησιμοποιείτε παλιές ή διαφορετικές μεταξύ τους μπαταρίες, διαφορετικά μπορεί να προκληθεί η δυσλειτουργία του ασύρματου τηλεχειριστηρίου.
- Εάν το ασύρματο τηλεχειριστήριο δεν πρόκειται χρησιμοποιηθεί για αρκετό καιρό, βγάλτε τις μπαταρίες και μην επιτρέψετε διαρροή υγρού να προκαλέσει ζημία στο ασύρματο τηλεχειριστήριο.
- Το τηλεχειριστήριο θα πρέπει να χρησιμοποιείται μέσα στα όρια της εμβέλειας λήψης του.
- Θα πρέπει να τοποθετείται σε σημεία που απέχουν 1m από την TV ή το στερεοφωνικό.
- Εάν το ασύρματο τηλεχειριστήριο δεν μπορεί να λειτουργήσει κανονικά, βγάλτε τις μπαταρίες, και μετά από 30 δευτερόλεπτα βάλτε τις μπαταρίες ξανά, αν δεν λειτουργούν κανονικά, αλλάξτε τις.

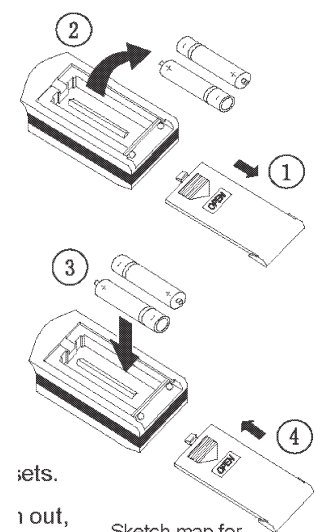

◆ Λειτουργία σε περίπτωση έκτακτης ανάγκης

Λειτουργία Έκτακτης Ανάγκης

Όταν χαθεί ή υποστεί ζημία το ασύρματο τηλεχειριστήριο, χρησιμοποιήστε τον χειροκίνητο διακόπτη, σε αυτή τη περίπτωση, το τηλεχειριστήριο λειτουργεί σε κατάσταση Αυτόματης λειτουργίας, γεγονός που δεν θα μεταβάλλει την τιμή ρύθμισης της θερμοκρασίας και την ταχύτητα του ανεμιστήρα.

Ο χειροκίνητος διακόπτης μπορεί να λειτουργεί ως εξής:

- Σε λειτουργία: Όταν η μονάδα σταματήσει να λειτουργεί, πατήστε το πλήκτρο ON/OFF και η μονάδα θα μεταβεί σε κατάσταση ΑΥΤΟΜΑΤΗΣ ΛΕΙΤΟΥΡΓΙΑΣ (AUTO RUN). Ο μικροϋπολογιστής θα υπολογίσει τη θερμοκρασία δωματίου για να επιλέξει αυτόματα τη λειτουργία (COOL, HEAT, FAN), για να επιτευχθεί ένα αποτέλεσμα άνεσης.
- Σε διακοπή: Όταν η μονάδα βρίσκεται σε λειτουργία, πατήστε το πλήκτρο ON/OFF του χειροκίνητου διακόπτη, η μονάδα θα σταματήσει να λειτουργεί.

Ο κωδικοποιημένος διακόπτης μπορεί να λειτουργεί ως εξής:

- Για λειτουργία: Όταν η μονάδα σταματήσει να λειτουργεί, ρυθμίστε τον κωδικοποιημένο διακόπτη στο AUTO και η μονάδα θα μεταβεί στην κατάσταση ΑΥΤΟΜΑΤΗΣ ΛΕΙΤΟΥΡΓΙΑΣ (AUTO RUN). Ο μικροϋπολογιστής θα υπολογίσει τη θερμοκρασία δωματίου για να επιλέξει αυτόματα τη λειτουργία (COOL, HEAT, FAN), για να επιτευχθεί ένα αποτέλεσμα άνεσης.
- Για διακοπή: Όταν μονάδα βρίσκεται σε λειτουργία, ρυθμίστε τον κωδικοποιημένο διακόπτη στη θέση STOP και η μονάδα θα σταματήσει να λειτουργεί.

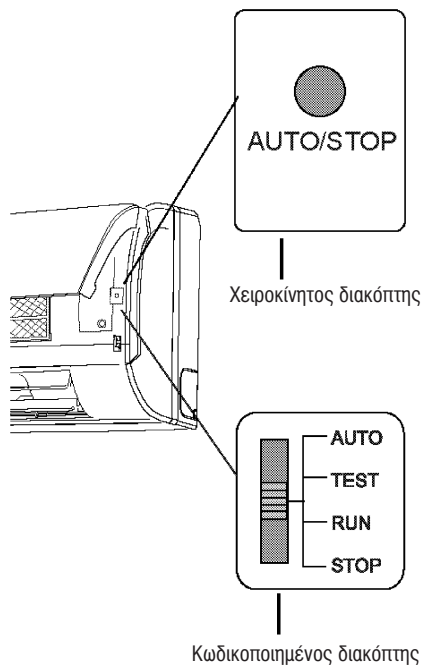

◆ Καθαρισμός και φροντίδα



ΠΡΟΣΟΧΗ

- Απενεργοποιήστε και βγάλτε το βύσμα τροφοδοσίας πριν καθαρίσετε το κλιματιστικό. Διαφορετικά, υπάρχει κίνδυνος ηλεκτροπληξίας.
- Ποτέ μην ρίχνετε νερό στην εσωτερική και την εξωτερική μονάδα για να την καθαρίσετε γιατί μπορεί να προκληθεί ηλεκτροπληξία.
- Τα πτητικά υγρά (π.χ. διαλυτικά ή βενζίνη) προκαλούν ζημιά στο κλιματιστικό. (Συνεπώς σκουπίζετε τις μονάδες με ένα στεγνό απαλό πανί ή με ένα πανί ελαφρώς εμποτισμένο με νερό ή απορρυπαντικό.)

Καθαρίστε το μπροστινό πλαίσιο (βγάλτε το πριν το καθαρίσετε)

1. Βγάλτε το μπροστινό πλαίσιο

Ακολουθώντας την κατεύθυνση των βελών σηκώστε το μπροστινό πλαίσιο προς τα επάνω, στο μεταξύ κρατήστε και τις δύο υποδοχές του μπροστινού πλαισίου, τραβήξτε το δυνατά και κατόπιν μπορείτε να το βγάλετε.

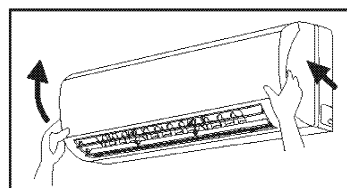

2. Πλυσίμο

Καθαρίστε με μία μαλακή βούρτσα, νερό και ουδέτερο απορρυπαντικό και κατόπιν στεγνώστε το. (Σημείωση: Ποτέ μην χρησιμοποιείτε νερό σε θερμοκρασία μεγαλύτερη από 45°C για να πλύνετε το πλαίσιο, διαφορετικά μπορεί να προκληθεί παραμόρφωση ή αποχρωματισμός.)

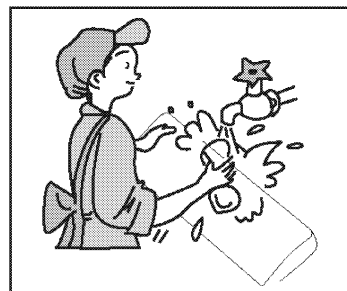

3. Εγκαταστήστε το μπροστινό πλαίσιο

Τοποθετήστε τα δύο στηρίγματα του μπροστινού πλαισίου στις υποδοχές με την κατεύθυνση των βελών έτσι ώστε να καλυφθούν και να στερεωθεί το μπροστινό πλαίσιο, όπως φαίνεται στην εικόνα δεξιά.

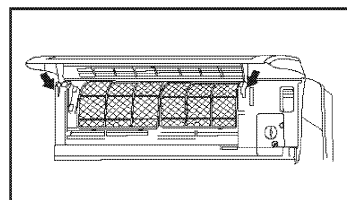

Καθαρισμός των φίλτρων αέρα (Συνιστάται μία φορά κάθε τρεις μήνες)

Σημείωση: Εάν υπάρχει πολύ σκόνη γύρω από το κλιματιστικό, τα φίλτρα αέρα θα πρέπει να καθαρίζονται πολλές φορές. Αφού βγάλετε το φίλτρο, μην αγγίζετε το πτερύγιο της εσωτερικής μονάδας, γιατί μπορεί να τραυματίσετε τα δάκτυλά σας.

◆ Καθαρισμός και φροντίδα

1. Κατεβάστε το φίλτρο αέρα

Πατήστε στην υποδοχή στην επιφάνεια του πλαισίου για να ανοίξει υπό γωνία, τραβήξτε το φίλτρο αέρα προς τα κάτω και βγάλτε το.

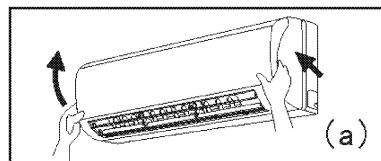

2. Καθάρισμα

Για να καθαρίσετε τη σκόνη που έχει κολλήσει στα φίλτρα, μπορείτε είτε να χρησιμοποιήσετε μία ηλεκτρική σκούπα, είτε να τα πλύνετε με ζεστό νερό. Η θερμοκρασία του νερού με το ουδέτερο απορρυπαντικό θα πρέπει να είναι χαμηλότερη από 45°C, όταν τα φίλτρα είναι πολύ βρώμικα (όπως για παράδειγμα, όταν υπάρχουν λεκέδες λαδιού). Στεγνώστε τα στη σκιά.

ΣΗΜΕΙΩΣΗ: Ποτέ μην χρησιμοποιείτε νερό σε θερμοκρασία υψηλότερη από 45°C για να τα πλύνετε, διαφορετικά μπορεί να προκληθεί παραμόρφωση ή αποχρωματισμός. Ποτέ μην τα ενώνετε με φωτιά, γιατί μπορεί να προκληθεί πυρκαγιά ή παραμόρφωση.

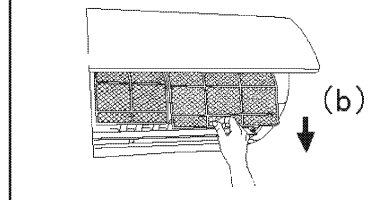

3. Εισάγετε ξανά τα φίλτρα

Εισάγετε τα φίλτρα σύμφωνα με το βέλος, κατόπιν καλύψτε με την επιφάνεια του πλαισίου και στερεώστε το.

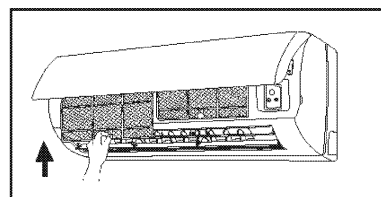
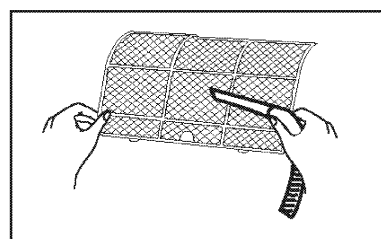

Έλεγχος πριν τη χρήση

1. Βεβαιωθείτε ότι τίποτα δεν εμποδίζει τις εισόδους ή τις εξόδους του αέρα.
2. Ελέγξτε εάν το καλώδιο γείωσης είναι συνδεδεμένο σωστά ή όχι.
3. Ελέγξτε εάν έχουν αλλάξει οι μπαταρίες του κλιματιστικού ή όχι.
4. Ελέγξτε αν η βάση της εγκατάστασης της εξωτερικής μονάδας έχει υποστεί ζημία ή όχι. Εάν έχει υποστεί ζημία, επικοινωνήστε με τον προμηθευτή.

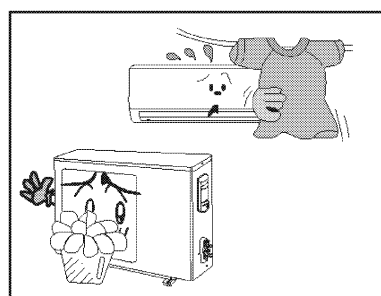

Συντήρηση μετά τη χρήση



1. Απενεργοποιήστε τη βασική τροφοδοσία.
2. Καθαρίστε το φίλτρο και τον κορμό της εσωτερικής και της εξωτερικής μονάδας.
3. Βάψτε ξανά το σκουριασμένο σημείο στην εξωτερική μονάδα για να μην το αφήσετε να επεκταθεί.

◆ Αντιμετώπιση προβλημάτων

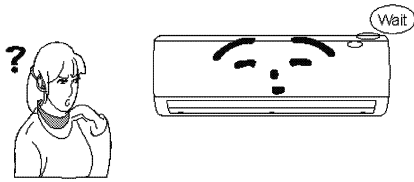
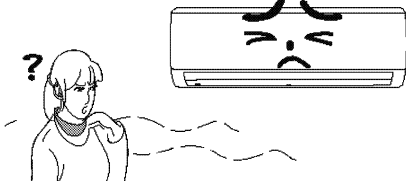
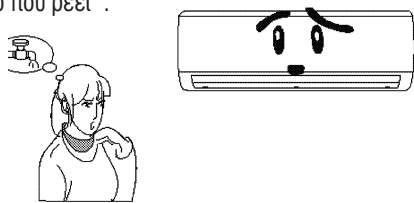

Προειδοποίηση

Μην επισκευάζετε το κλιματιστικό μόνοι σας. Η λανθασμένη επιδιόρθωση μπορεί να προκαλέσει ηλεκτροπληξία ή πυρκαγιά, συνεπώς επικοινωνήστε με το Εξουσιοδοτημένο κέντρο τεχνικής υποστήριξης για επιδιόρθωση από επαγγελματίες. Εάν πραγματοποιήσετε τους παρακάτω ελέγχους πριν απευθυνθείτε στους ειδικούς μπορεί να κερδίσετε χρόνο και χρήμα.

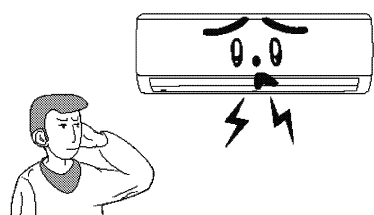
Φαινόμενο	Αντιμετώπιση προβλημάτων
<p>Το κλιματιστικό δεν λειτουργεί εάν γίνει επανεκκίνηση αμέσως μετά από μία διακοπή.</p> 	<ul style="list-style-type: none"> • Για την προστασία του κλιματιστικού σε περίπτωση μίας επανεκκίνησης αμέσως μετά από μία διακοπή, ο ελεγκτής του μικροεπεξεργαστή θα καθυστερήσει τη μονάδα για 3 λεπτά πριν λειτουργήσει το κλιματιστικό
<p>Το κλιματιστικό αναδύει άσχημη μυρωδιά όταν ξεκινά.</p> 	<ul style="list-style-type: none"> • Το ίδιο το κλιματιστικό δεν μυρίζει άσχημα. Εάν υπάρχει κάποια δυσοσμία, τότε πρόκειται για τις μυρωδιές που συσσωρεύονται από το περιβάλλον. Λύση: Καθαρίστε το φίλτρο αέρα. • Εάν εξακολουθεί να υπάρχει κάποιο πρόβλημα, το κλιματιστικό θα πρέπει να καθαριστεί (επικοινωνήστε με το Εξουσιοδοτημένο κέντρο τεχνικής υποστήριξης)
<p>Όταν λειτουργεί το κλιματιστικό, ακούγεται ένας θόρυβος σαν "Νερό που ρέει".</p> 	<ul style="list-style-type: none"> • Πρόκειται για τον ήχο ροής του ψυκτικού και όχι για σφάλμα.
<p>Μερικές φορές βγαίνει μία λεπττή ομίχλη από την έξοδο όταν το κλιματιστικό λειτουργεί σε κατάσταση ψύξης.</p> 	<ul style="list-style-type: none"> • Αυτό μπορεί να προκύψει όταν η εσωτερική θερμοκρασία και υγρασία είναι υψηλές. Αυτό συμβαίνει γιατί ο αέρας της εσωτερικής μονάδας κρύνει γρήγορα. Μετά από ένα χρονικό διάστημα, η ομίχλη θα εξαφανιστεί όταν μειωθεί η εσωτερική θερμοκρασία και η υγρασία.
<p>Μπορείτε να ακούσετε ένα μικρό θόρυβο από σπάσιμο, όταν ξεκινά ή σταματά το κλιματιστικό.</p> 	<ul style="list-style-type: none"> • Πρόκειται για τον ήχο τριβής που προκαλείται από τη διαστολή του πλαισίου ή άλλων μερών λόγω της αλλαγής στη θερμοκρασία

◆ Αντιμετώπιση προβλημάτων

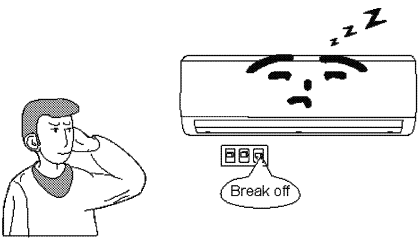
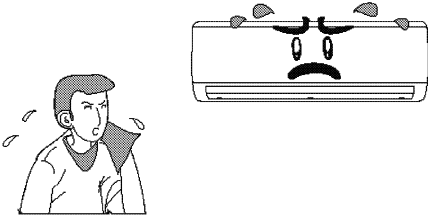
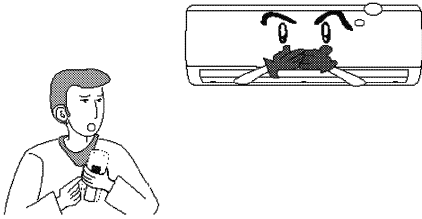
<p>Η μονάδα δεν λειτουργεί / Διακοπή</p> 	<ul style="list-style-type: none"> • Έχει διακοπεί το ρεύμα; • Το βύσμα τροφοδοσίας είναι χαλαρό στην υποδοχή; • Έχει ενεργοποιηθεί η συσκευή προστασίας κυκλώματος ή όχι; • Η τάση είναι υψηλότερη ή χαμηλότερη; (Να δοκιμαστεί από επαγγελματίες) • Χρησιμοποιείται σωστά ο Χρονοδιακόπτης;
<p>Η απόδοση της ψύξης (θέρμανσης) δεν είναι καλή.</p> 	<ul style="list-style-type: none"> • Είναι κατάλληλη η ρύθμιση Θερμ.; • Φράζονται οι οπές αερισμού της εισόδου και της εξόδου; • Έχει συσσωρευτεί πολύ σκόνη και φράζει το φίλτρο; • Υπάρχει ύφασμα στα παράθυρα και τις πόρτες; • Η ταχύτητα του Ανεμιστήρα έχει ρυθμιστεί στο χαμηλό; • Υπάρχουν θερμαντικά σώματα στο δωμάτιο;
<p>Το ασύρματο τηλεχειριστήριο δεν λειτουργεί</p> 	<ul style="list-style-type: none"> • Σε περιπτώσεις παρεμβολών στη μονάδα με ασυνήθιστες ή συχνές εναλλαγές λειτουργίας, κάποιες φορές το χειριστήριο δεν μπορεί να λειτουργήσει. Σε αυτή την περίπτωση, πρέπει να βγάλετε το βύσμα και να το εισάγετε ξανά. • Βρίσκεται εντός της εμβέλειας λήψης του; Ή υπάρχουν εμπόδια ανάμεσά τους; Ελέγξτε εάν οι μπαταρίες στο εσωτερικό του ασύρματου τηλεχειριστηρίου είναι φορτισμένες, διαφορετικά αντικαταστήστε τις μπαταρίες. • Μπορεί να έχει υποστεί ζημία το ασύρματο τηλεχειριστήριο.
<p>Εάν υπάρχει διαρροή νερού στο δωμάτιο</p>	<ul style="list-style-type: none"> • Η υγρασία του αέρα βρίσκεται σε υψηλά επίπεδα. • Το νερό των συμπυκνωμάτων υπερχειλίζει. • Το σημείο της σύνδεσης του σωλήνα αποστράγγισης της εσωτερικής μονάδας έχει χαλαρώσει.
<p>Εάν υπάρχει διαρροή νερού στην εξωτερική μονάδα</p>	<ul style="list-style-type: none"> • Όταν η μονάδα λειτουργεί σε κατάσταση ΨΥΞΗΣ, θα δημιουργηθούν συμπυκνώματα στον σωλήνα και τη σύνδεση του σωλήνα γιατί έχει κρυώσει το νερό. • Όταν η μονάδα λειτουργεί στην κατάσταση Αυτόματης απόψυξης, έλιωσε ο πάγος και διέρρευσε προς τα έξω. • Όταν η μονάδα λειτουργεί σε κατάσταση ΘΕΡΜΑΝΣΗΣ, το νερό που βρίσκεται στο θερμαντικό στοιχείο στάζει.
<p>Βγαίνει θόρυβος από την εσωτερική μονάδα.</p>	<ul style="list-style-type: none"> • Πρόκειται για τον θόρυβο του ανεμιστήρα ή για τον θόρυβο που προκαλείται όταν ενεργοποιείται ή απενεργοποιείται το ρελέ του συμπιεστή. • Ακούγεται, όταν ξεκινά ή σταματά η λειτουργία απόψυξης. Αυτό οφείλεται στο ψυκτικό υγρό που έρρεε στην αντίθετη κατεύθυνση.
<p>Βγαίνει θόρυβος από την εσωτερική μονάδα.</p>	<ul style="list-style-type: none"> • Πρόκειται για τον θόρυβο του ανεμιστήρα ή για τον θόρυβο που προκαλείται όταν ενεργοποιείται ή απενεργοποιείται το ρελέ του συμπιεστή. • Ακούγεται, όταν ξεκινά ή σταματά η λειτουργία απόψυξης. Αυτό οφείλεται στο ψυκτικό υγρό που έρρεε στην αντίθετη κατεύθυνση.

◆ Αντιμετώπιση προβλημάτων

Η εσωτερική μονάδα δεν μπορεί να παρέχει αέρα	<ul style="list-style-type: none">• Στη λειτουργία HEAT, όταν η θερμοκρασία του εσωτερικού θερμαντικού στοιχείου είναι πολύ χαμηλή, θα διακοπεί η παροχή αέρα για να μην βγει κρύος αέρας. (Εντός 3 λεπτών)• Στη λειτουργία HEAT, όταν η εξωτερική θερμοκρασία είναι χαμηλή ή η υγρασία υψηλή και έχει διαμορφωθεί πολύς πάγος στο εξωτερικό θερμαντικό σώμα, η μονάδα θα πραγματοποιήσει αυτόματα απόψυξη, η εσωτερική μονάδα θα σταματήσει να φυσά αέρα για 8-10 λεπτά. Κατά την απόψυξη, βγαίνει νερό ή παράγονται ατμοί.• Στη λειτουργία αφύγρανσης, μερικές φορές σταματά ο εσωτερικός ανεμιστήρας, για να μην εξατμιστεί ξανά το νερό των συμπυκνωμάτων, περιορίστε την άνοδο της θερμοκρασίας.
Υγρασία στις οπές εξόδου του αέρα	<ul style="list-style-type: none">• Εάν η μονάδα λειτουργεί σε συνθήκες υψηλής υγρασίας για μεγάλο χρονικό διάστημα, η υγρασία θα συμπυκνωθεί στη σχάρα της εξόδου του αέρα και θα στάξει.



Σταματήστε αμέσως όλες τις λειτουργίες και βγάλτε την πρίζα, επικοινωνήστε με τον αντιπρόσωπο στις παρακάτω περιπτώσεις.

- Υπάρχει έντονος θόρυβος κατά τη λειτουργία
- Εκπέμπονται απαίσιες μυρωδιές κατά τη λειτουργία
- Υπάρχει διαρροή νερού στο δωμάτιο
- Η ασφάλεια ή ο διακόπτης προστασίας διακόπτεται συχνά
- Έπεσε νερό ή κάτι άλλο μέσα στη μονάδα κατά λάθος
- Το καλώδιο και το βύσμα τροφοδοσίας είναι ασυνήθιστα ζεστά.

Σταματήστε τη λειτουργία και τραβήξτε το βύσμα.

◆ Οδηγίες εγκατάστασης

Σημαντικές Οδηγίες

1. Η εργασία εγκατάστασης της μονάδας πρέπει να γίνεται από εξειδικευμένο προσωπικό σύμφωνα με τους τοπικούς κανόνες και το εγχειρίδιο αυτό.
2. Εάν το κλιματιστικό δεν έχει βύσμα και είναι απευθείας συνδεδεμένο στο σταθερό κύκλωμα, θα πρέπει να έχει εγκατασταθεί ένας διακόπτης στο σταθερό κύκλωμα. Όλοι οι πόλοι του διακόπτη αυτού θα πρέπει να απενεργοποιούνται και η απόσταση της επαφής θα πρέπει να είναι τουλάχιστον 3 mm.

Βασικές απαιτήσεις για τη θέση εγκατάστασης

Η εγκατάσταση στα παρακάτω σημεία μπορεί να προκαλέσει δυσλειτουργία. Εάν δεν μπορείτε να το αποφύγετε, επικοινωνήστε με το κέντρο τεχνικής υποστήριξης:

- Σημεία στα οποία υπάρχουν πηγές υψηλής θερμότητας, εκπέμπονται ατμοί, εύφλεκτα αέρια ή πτητικά στοιχεία
- Σημεία όπου παράγονται κύματα υψηλής συχνότητας από ασύρματες συσκευές, μηχανήματα συγκόλλησης και ιατρικό εξοπλισμό.
- Σημεία στα οποία υπάρχει υψηλά ποσοστά άλατος όπως στις ακτές.
- Σημεία στα οποία περιέχεται λάδι (λάδι μηχανής) στον αέρα.
- Σημεία στα οποία παράγονται θειούχα αέρια όπως στις ζώνες καυτών ελατηρίων.
- Άλλα σημεία με ειδικές συνθήκες.

Επιλογή θέσης της εγκατάστασης της εσωτερικής μονάδας

1. Η είσοδος και έξοδος του αέρα θα πρέπει να βρίσκονται μακριά από το εμπόδιο, βεβαιωθείτε ότι ο αέρας μπορεί να μεταφερθεί σε όλο το δωμάτιο.
2. Επιλέξτε μία θέση από την οποία μπορεί να αποστραγγιστεί εύκολα το συμπυκνωμένο νερό και με το σημείο αυτό να συνδέεται εύκολα η εξωτερική μονάδα.
3. Επιλέξτε ένα σημείο στο οποίο δεν φτάνουν τα παιδιά.
4. Μπορείτε να επιλέξετε ένα σημείο που είναι αρκετά δυνατό για να αντέξει όλο το βάρος και τις δονήσεις της μονάδας και δεν θα συμβάλει στην αύξηση του θορύβου.
5. Βεβαιωθείτε ότι έχετε αφήσει αρκετό χώρο για να επιτρέπεται η πρόσβαση για τη συντήρηση ρουτίνας. Το ύψος της θέσης εγκατάστασης θα πρέπει να είναι 230 cm ή περισσότερο από το έδαφος.
6. Επιλέξτε ένα μέρος σε απόσταση περίπου 1m ή περισσότερο από την TV ή οποιαδήποτε άλλη ηλεκτρική συσκευή.
7. Επιλέξτε ένα μέρος στο οποίο να μπορεί να βγει εύκολα το φίλτρο.
8. Βεβαιωθείτε ότι η εγκατάσταση της εσωτερικής μονάδας συμμορφώνεται με τις απαιτήσεις του διαγράμματος των διαστάσεων εγκατάστασης.

Επιλογή θέσης για την εγκατάσταση της εξωτερικής μονάδας

1. Επιλέξτε μία θέση στην οποία μπορεί η μονάδα να εκπέμπει θορύβους και να εξαγει αέρα χωρίς να προκαλεί ενόχληση σε γείτονες, ζώα, φυτά.
2. Επιλέξτε έναν χώρο στον οποίο να υπάρχει επαρκής αερισμός.
3. Επιλέξτε έναν χώρο στον οποίο να μην υπάρχει κανένα εμπόδιο που να καλύπτει την είσοδο και την έξοδο αερισμού.
4. Η θέση θα πρέπει να είναι σε θέση να αντέξει όλο το βάρος και τις δονήσεις της εξωτερικής μονάδας και να επιτρέπει την ασφαλή εγκατάσταση.
5. Επιλέξτε ένα στεγνό μέρος, αλλά να μην εκτίθεται σε άμεσο ηλιακό φως ή σε δυνατό άνεμο.
6. Βεβαιωθείτε ότι η εγκατάσταση της εξωτερικής μονάδας συμμορφώνεται με τις απαιτήσεις του διαγράμματος των διαστάσεων εγκατάστασης ότι γίνεται σε βολικό σημείο για τις διαδικασίες συντήρησης και επιδιόρθωσης.
7. Η διαφορά ύψους από τη σύνδεση της σωλήνωσης να είναι μέχρι 5m και το μήκος σύνδεσης της σωλήνωσης μέχρι 10m.
8. Επιλέξτε ένα μέρος στο οποίο δεν φτάνουν τα παιδιά.
9. Επιλέξτε ένα σημείο στο οποίο δεν θα εμποδίζεται η διέλευση και δεν θα επηρεάζεται η όψη της πόλης.

◆ Σημειώσεις εγκατάστασης

Απαιτήσεις ασφάλειας για ηλεκτρικές συσκευές

1. Η τροφοδοσία ρεύματος θα πρέπει να χρησιμοποιεί το αποκλειστικό κύκλωμα ονομαστικής τάσης και AC και θα πρέπει να ικανοποιείται η διάμετρος του καλωδίου τροφοδοσίας.
2. Μην τραβάτε δυνατά το καλώδιο τροφοδοσίας.
3. Θα πρέπει να γειώνεται αξιόπιστα και θα πρέπει να συνδέεται με την ειδική συσκευή γείωσης, η εργασία εγκατάστασης θα πρέπει να γίνεται από επαγγελματίες.
Η ασφάλεια πρέπει να διαθέτει λειτουργίες μαγνητικής διακοπής και θερμικής διακοπής για προστασία από βραχυκύκλωμα και υπερφόρτωση.
4. Η ελάχιστη απόσταση ανάμεσα στη μονάδα και εύφλεκτες επιφάνειες είναι 1,5m.

Σημείωση:

- Βεβαιωθείτε ότι το Ζωντανό καλώδιο ή η γραμμή του Ουδετέρου καθώς και το καλώδιο γείωσης της υποδοχής ρεύματος δεν είναι λάθος συνδεδεμένα, θα πρέπει να είναι αξιόπιστα και να μην υπάρχει βραχυκύκλωμα στο κύκλωμα.
- Η λανθασμένη σύνδεση μπορεί να προκαλέσει πυρκαγιά.

Απαιτήσεις γείωσης

1. Το κλιματιστικό είναι ηλεκτρική συσκευή τύπου I, συνεπώς θα πρέπει να πραγματοποιείται αξιόπιστα μέτρηση γείωσης.
2. Το κίτρινο-πράσινο δίχρωμο καλώδιο στο κλιματιστικό είναι ένα καλώδιο γείωσης και δεν μπορεί να χρησιμοποιηθεί για άλλους σκοπούς. Δεν μπορεί να αποκοπεί και να σταθεροποιηθεί με βίδα, διαφορετικά μπορεί να προκληθεί ηλεκτροπληξία.
3. Η αντίσταση της γείωσης θα πρέπει να συμμορφώνεται με τα Εθνικά κριτήρια.
4. Το ρεύμα του χρήστη πρέπει να διαθέτει το αξιόπисто τερματικό γείωσης. Μην συνδέετε το σύρμα γείωσης με το παρακάτω μέρος:

- | | |
|-------------------------|---|
| (1) Αγωγός νερού βρύσης | (2) Σωλήνας αερίου |
| (3) Σωλήνας μόλυνσης | (4) Με άλλα μέρη που το επαγγελματικό προσωπικό κρίνει αναξιόπιστα. |

Λοιπά

1. Για τη μέθοδο σύνδεσης της μονάδας και του καλωδίου τροφοδοσίας καθώς και τη μέθοδο διασύνδεσης κάθε μονωμένου στοιχείου θα πρέπει να ανατρέξετε στο διάγραμμα του κυκλώματος που είναι κολλημένο στη μονάδα.
2. Το μοντέλο της ασφάλειας και η ονομαστική τιμή θα πρέπει να αναφέρονται στη μεταξοτυπία επάνω στον ελεγκτή ή το χιτώνιο της ασφάλειας.
3. Η συσκευή πρέπει να εγκαθίσταται σύμφωνα με τους εθνικούς κανονισμούς καλωδίωσης.
4. Η συσκευή αυτή δεν προορίζεται για χρήση από άτομα (συμπεριλαμβανομένων των παιδιών) με μειωμένες φυσικές, αισθητηριακές ή πνευματικές ικανότητες ή έλλειψη εμπειρίας και γνώσης εκτός κι αν βρίσκονται υπό επιτήρηση ή καθοδήγηση σχετικά με τη χρήση της συσκευής από κάποιο άτομο που είναι υπεύθυνο για την ασφάλειά τους.
5. Πρέπει να επιβλέπετε τα παιδιά για να βεβαιωθείτε ότι δεν παίζουν με τη συσκευή.

◆ Διάγραμμα διαστάσεων εγκατάστασης

Διάγραμμα διαστάσεων εγκατάστασης

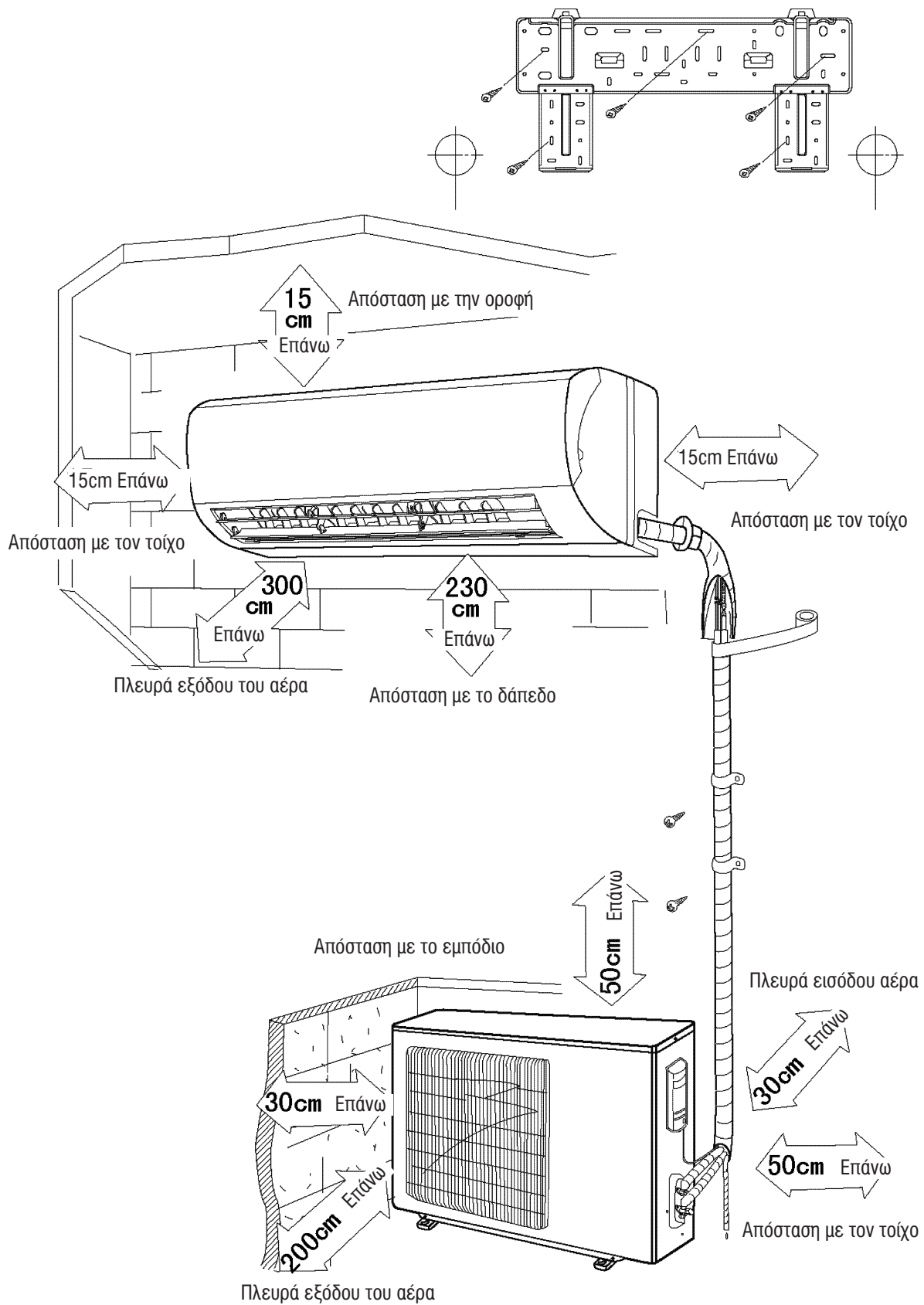

◆ Εγκατάσταση εσωτερικής μονάδας

Εγκαταστήστε τον οπίσθιο πίνακα

1. Πάντα να στερεώνετε το οπίσθιο πλαίσιο οριζόντια. Καθώς ο αγωγός αποστράγγισης του νερού βρίσκεται στα αριστερά, όταν ρυθμίζετε το οπίσθιο πλαίσιο, αυτή η πλευρά δεν θα πρέπει να είναι πολύ ψηλά, η δεξιά πλευρά θα πρέπει να είναι ελαφρώς υψηλότερη.
2. Στερεώστε το οπίσθιο πλαίσιο στην επιλεγμένη θέση
3. Βεβαιωθείτε ότι το οπίσθιο πλαίσιο έχει στερεωθεί αρκετά σταθερά έτσι ώστε να αντέχει το βάρος ενός ενήλικα 60kg, επιπλέον, το βάρος θα πρέπει να είναι μοιράζεται εξίσου σε κάθε βίδα.

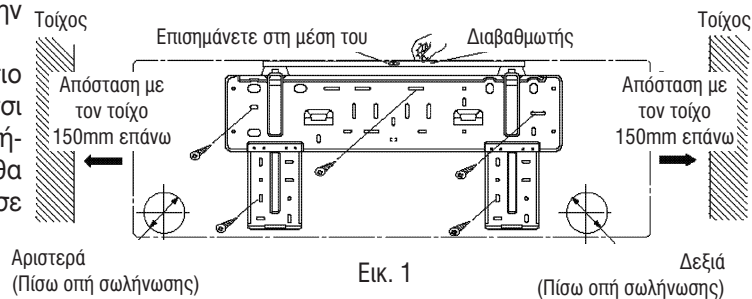

Εγκαταστήστε την οπή σωλήνωσης

1. Κάντε την οπή σωλήνωσης στον τοίχο με μία κλίση προς τα κάτω στην εξωτερική πλευρά της.
2. Εισάγετε τον βραχίονα οπής της σωλήνωσης στην οπή για να μην γίνει κάποια ζημία στη σωλήνωση και την καλωδίωση σύνδεσης όταν περάσουν μέσα από την οπή.

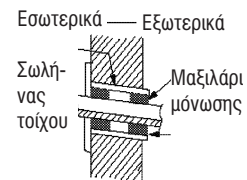

Εγκαταστήστε τον αγωγό αποστράγγισης του νερού

1. Για καλή αποστράγγιση, θα πρέπει να τοποθετείτε τον αγωγό αποστράγγισης με μία κλίση προς τα κάτω.
2. Μην στρίβετε ούτε να λυγίζετε τον σωλήνα αποστράγγισης ούτε να βυθίζετε τα άκρα του σε νερό.
3. Όταν ο μακρύς σωλήνας αποστράγγισης περνά μέσα από εσωτερικούς χώρους, θα πρέπει να καλύπτονται τα μονωτικά υλικά.

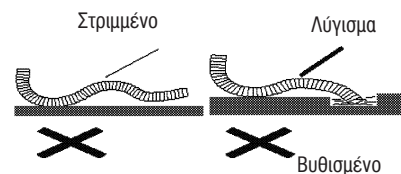

Συνδέστε τα εσωτερικά και εξωτερικά ηλεκτρικά καλώδια

1. Ανοίξτε το μπροστινό πλαίσιο κατακόρυφα.
2. Ξεβιδώστε τη βίδα στήριξης του μεταλλικού καλύμματος και ξεβιδώστε το μεταλλικό κάλυμμα.
3. Περάστε το καλώδιο σύνδεσης τροφοδοσίας μέσω του πίσω μέρους της οπής καλωδίου της εσωτερικής μονάδας και βγάλτε τη έξω.
4. Όλα τα καλώδια θα πρέπει να συνδέονται ανάλογα με το διάγραμμα κυκλώματος επάνω στη μονάδα.
5. Τοποθετήστε το τμήμα του καλωδίου τροφοδοσίας, το οποίο είναι περικαλυμμένο και το έχετε εισάγει από την ειδική αυλάκωση για τα καλώδια, και καλύψτε με την πλάκα κάλυψης, βιδώστε τη βίδα στερέωσης και σφίξτε το καλώδιο σύνδεσης.
6. Καλύψτε το κάλυμμα του μπροστινού πλαισίου.
7. Για τη μονάδα θέρμανσης και ψύξης, το καλώδιο σήματος μπορεί να περάσει μέσα από τη σύνδεση του ζεύγματος και την εσωτερική μονάδα και χρησιμοποιήστε το κλιπ καλωδίων που βρίσκεται κάτω από το εξωτερικό κάλυμμα του σώματος κατόπιν σφίξτε το καλώδιο σήματος.

◆ Εγκατάσταση εσωτερικής μονάδας

ΣΗΜΕΙΩΣΗ:

Κατά τη σύνδεση του ηλεκτρικού καλωδίου εάν το μήκος του καλωδίου δεν αρκεί, επικοινωνήστε με το εξουσιοδοτημένο κατάστημα τεχνικής υποστήριξης για να αγοράσετε ένα αποκλειστικό ηλεκτρικό καλώδιο που είναι αρκετά μακρύ καθώς δεν επιτρέπεται η συνένωση του καλωδίου.

- Η ηλεκτρική καλωδίωση πρέπει να συνδέεται σωστά, η λάθος σύνδεση μπορεί να προκαλέσει τη δυσλειτουργία των επιμέρους.
- Σφίξτε τη βίδα του τερματικού για να εμποδίσετε τη χαλάρωσή της.
- Αφού σφίξετε τη βίδα, τραβήξτε ελαφρώς το σύρμα και βεβαιωθείτε εάν είναι σταθερό ή όχι.
- Εάν το καλώδιο γείωσης είναι λάθος συνδεδεμένο, μπορεί να προκληθεί ηλεκτροπληξία.
- Πρέπει να σταθεροποιήσετε το μεταλλικό κάλυμμα και να σφίξετε το καλώδιο σύνδεσης. Εάν αυτό είναι λάθος συνδεδεμένο, μπορεί να εισέλθει σκόνη και η υγρασία ή να επηρεαστεί η τερματική σύνδεση από εξωτερική δύναμη και να προκληθεί πυρκαγιά ή ηλεκτροπληξία.
- Πρέπει να εγκατασταθεί ένας διακόπτης κυκλώματος διαρροής και ασφάλεια ικανής χωρητικότητας.

Εγκαταστήστε τον οπίσθιο πίνακα

- Η σωλήνωση μπορεί να βγει από δεξιά, πίσω δεξιά, αριστερά, πίσω αριστερά

1. Κατά τη δρομολόγηση της σωλήνωσης και της καλωδίωσης από την αριστερή ή τη δεξιά πλευρά της εσωτερικής μονάδας, αποκόψτε τα άκρα από το πλαίσιο εάν χρειαστεί (όπως φαίνεται στην Εικ. 2)

(1). Κόψτε το άκρο 1 μόνο κατά τη δρομολόγηση της καλωδίωσης,
(2). Κόψτε τα άκρα 1 και 2 κατά τη δρομολόγηση και της καλωδίωσης και της σωλήνωσης. (ή 1,2,3);

2. Βγάλτε τη σωλήνωση από το περίβλημα, τυλίξτε το ηλεκτρικό καλώδιο, τη σωλήνωση, τον αγωγό νερού με ταινία και περάστε τα μέσα από την οπή άντλησης (Όπως φαίνεται στην Εικ. 3)

3. Κρεμάστε τις υποδοχές στήριξης της εσωτερικής μονάδας στις επάνω προεξοχές του οπίσθιου πλαισίου και ελέγξτε εάν είναι αρκετά σταθερές. (Όπως φαίνεται στην Εικ. 4)

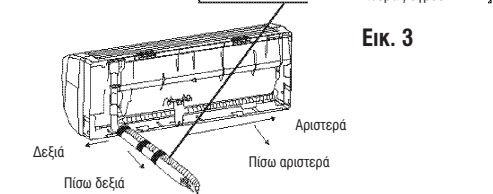
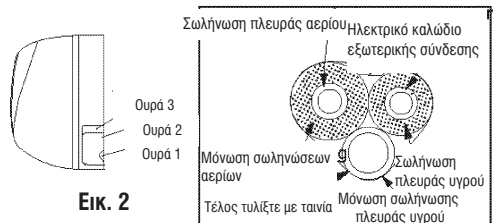

Εγκαταστήστε τον αγωγό σύνδεσης

1. Ευθυγραμμίστε το κέντρο του σπειρώματος της σωλήνωσης με τη σχετική βαλβίδα.
2. Για να βιδώσετε το παξιμάδι διεύρυνσης με το χέρι και κατόπιν σφίξτε το παξιμάδι με γαλλικό κλειδί και ροποκλειδί ανατρέξτε στα παρακάτω.

Φ6	15 ~ 20
Φ9,52	31 ~ 35
Φ12	50 ~ 55
Φ16	60 ~ 65
Φ19	70 ~ 75

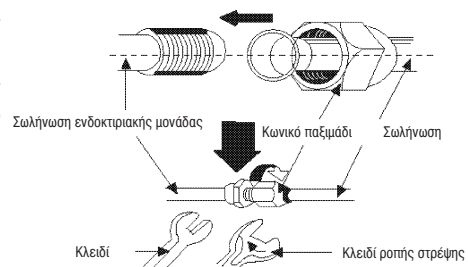

Εικ. 5

ΣΗΜΕΙΩΣΗ: Πρώτα συνδέστε τον σωλήνα σύνδεσης με την εσωτερική μονάδα και μετά με την εξωτερική μονάδα. Προσέξτε να μην λυγίσει ο σωλήνας, δεν πρέπει να προκληθεί ζημία στον σωλήνα σύνδεσης. Το παξιμάδι συναρμογής δεν θα πρέπει να σφίγγεται πάρα πολύ, διαφορετικά μπορεί να προκληθεί διαρροή.

◆ Εγκατάσταση εξωτερικής μονάδας

Ηλεκτρική καλωδίωση

1. Αποσυναρμολογήστε τη λαβή του καλύμματος της δεξιάς πλευράς ή το κάλυμμα της μπροστινής πλευράς της εξωτερικής μονάδας.
2. Βγάλτε τον σφικτήρα καλωδίου, συνδέστε και στερεώστε το καλώδιο σύνδεσης του ρεύματος με τον τερματικό. Η καλωδίωση θα πρέπει να συμφωνεί με αυτή της εσωτερικής μονάδας.
3. Στερεώστε το καλώδιο σύνδεσης του ρεύματος με τον σφικτήρα καλωδίου για τη μονάδα θέρμανσης και ψύξης, κατόπιν χρησιμοποιήστε τον σφικτήρα καλωδίου για να στερεώσετε το καλώδιο σήματος, κατόπιν συνδέστε τον αντίστοιχο ζεύκτη.
4. Βεβαιωθείτε ότι το καλώδιο στερεώθηκε σωστά.
5. Εγκαταστήστε τη λαβή ή το μπροστινό κάλυμμα.

ΣΗΜΕΙΩΣΗ:

- Η λανθασμένη καλωδίωση μπορεί να προκαλέσει τη δυσλειτουργία των επιμέρους.
- Αφού στερεωθεί το καλώδιο, βεβαιωθείτε ότι υπάρχει ελεύθερος χώρος ανάμεσα στη σύνδεση και τον χώρο στερέωσης στο καλώδιο

Εκκένωση αέρα και έλεγχος διαρροής

• Εκκαθάριση αέρα και δοκιμή διαρροής

1. Συνδέστε τον σωλήνα φόρτισης της βαλβίδας του μανομέτρου στο άκρο φόρτισης της βαλβίδας χαμηλής πίεσης (και οι βαλβίδες χαμηλής πίεσης και οι βαλβίδες υψηλής πίεσης πρέπει να κλείνουν με ασφάλεια).
2. Συνδέστε το σωλήνα φόρτισης με την αντλία κενού.
3. Ανοίξτε εντελώς τη λαβή της βαλβίδας του μανομέτρου Lo.
4. Ανοίξτε την αντλία κενού για εκκένωση. Στην αρχή, χαλαρώστε ελαφρώς το παξιμάδι συναρμογής της βαλβίδας χαμηλής πίεσης για να ελέγξετε εάν εισέρχεται αέρας στο εσωτερικό.
5. Αφού ολοκληρώσετε την εκκένωση, κλείστε τη λαβή Lo της βαλβίδας της πολλαπλής για να σταματήσετε την αντλία κενού. (Συνεχίστε την εκκένωση για περισσότερο από 15 λεπτά και επιβεβαιώστε ότι η ένδειξη του πολύμετρου είναι $-1,0 \times 10^5 \text{pa}$ (-76cmHg))
6. Ανοίξτε εντελώς τις βαλβίδες υψηλής/χαμηλής πίεσης.
7. Απομακρύνετε τον σωλήνα φόρτισης από το άκρο φόρτισης της βαλβίδας χαμηλής πίεσης.
8. Σφίξτε το καπάκι της βαλβίδας χαμηλής πίεσης. (Όπως φαίνεται στην Εικ. 5)

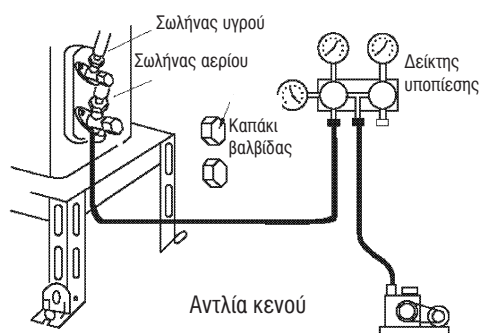

Εικ. 5

◆ Εγκατάσταση εξωτερικής μονάδας

• Εντοπισμός διαρροής

Χρησιμοποιήστε νερό ή έναν μετρητή εντοπισμού διαρροών για να ελέγξετε εάν υπάρχει διαρροή στις ενώσεις.

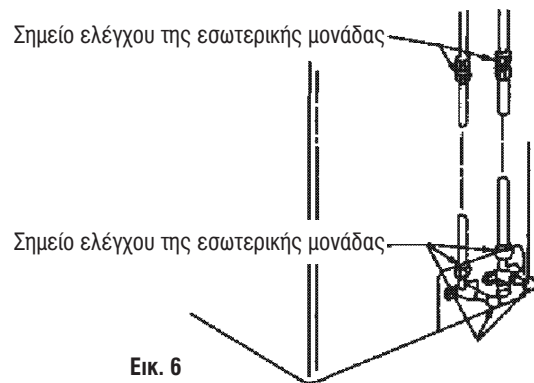

Αποστράγγιση συμπυκνωμάτων εξωτερικής μονάδας (μόνο για τύπο αντλίας θέρμανσης)

Όταν θερμαίνεται η μονάδα, το νερό των συμπυκνωμάτων και το νερό της απόψυξης μπορεί να αποστραγγιστεί με αξιοπιστία μέσω του σωλήνα αποστράγγισης.

Εγκατάσταση:

Εγκαταστήστε τον εξωτερικό βραχίονα αποστράγγισης σε μία οπή $\varnothing 25$ στην βάση και συναρμόστε τον σωλήνα αποστράγγισης στον βραχίονα, έτσι ώστε τα νερά της αποχέτευσης που συγκεντρώνονται στην εξωτερική μονάδα να μπορούν να αποστραγγιστούν σε ένα κατάλληλο μέρος.

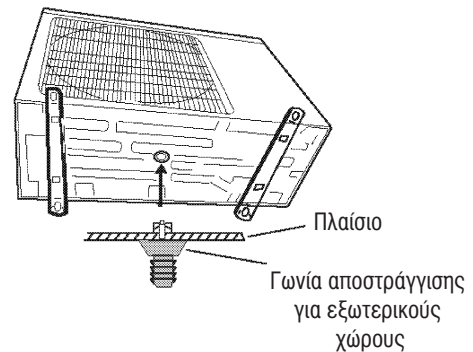

◆ Δοκιμή λειτουργίας και έλεγχος μετά την εγκατάσταση

Έλεγχος μετά την εγκατάσταση

Στοιχεία προς έλεγχο	Ενδεχόμενη βλάβη
Έχει εγκατασταθεί σταθερά;	Η συσκευή μπορεί να πέσει, να κινηθεί ή να εκπέμπει θόρυβο
Έχετε εκτελέσει τον έλεγχο διαρροής για το ψυκτικό υγρό;	Μπορεί να προκαλέσει μειωμένη απόδοση ψύξης (θέρμανσης).
Επαρκεί η θερμική μόνωση;	Μπορεί να προκληθεί υγραποίηση και στάξιμο
Γίνεται σωστά η αποστράγγιση υδάτων;	Μπορεί να προκληθεί υγραποίηση και στάξιμο
Η τάση συμμορφώνεται με την τάση που αναγράφεται στην πινακίδα τεχνικών στοιχείων;	Μπορεί να προκληθεί ηλεκτρική δυσλειτουργία ή βλάβη στη μονάδα.
Έχει εγκατασταθεί σωστά και με ασφάλεια η ηλεκτρική καλωδίωση και η σωλήνωση;	Μπορεί να προκληθεί ηλεκτρική δυσλειτουργία ή βλάβη στη μονάδα.
Έχει συνδεθεί η συσκευή με μία ασφαλή σύνδεση γείωσης	Μπορεί να προκληθεί διαρροή ηλεκτρικού ρεύματος
Το καλώδιο τροφοδοσίας είναι αυτό που έχει καθοριστεί;	Μπορεί να προκληθεί ηλεκτρική δυσλειτουργία ή βλάβη στη μονάδα.
Έχει καλυφθεί η έξοδος και η είσοδος αέρα;	Μπορεί να προκαλέσει μειωμένη απόδοση ψύξης (θέρμανσης).
Έχει καταγραφεί το μήκος των σωλήνων σύνδεσης και η ικανότητα του ψυκτικού μέσου;	Η απόδοση ψύξης δεν είναι ακριβής.

Λειτουργία δοκιμής

1. Πριν τη λειτουργία δοκιμής

- (1) Μην ανάβετε το ρεύμα πριν τελειώσει εντελώς η εγκατάσταση.
- (2) Η ηλεκτρική καλωδίωση πρέπει να συνδεθεί σωστά και με ασφάλεια.
- (3) Οι βαλβίδες αποκοπής των σωλήνων σύνδεσης θα πρέπει να είναι ανοιχτές.
- (4) Πρέπει να απομακρυνθούν από τη μονάδα, όλοι οι ρύποι όπως μικρά κομμάτια και γρατζουνιές.

2. Μέθοδος λειτουργίας δοκιμής

- (1) Ανάψτε το ρεύμα, πατήστε το πλήκτρο "ON/OFF" στο ασύρματο τηλεχειριστήριο για να ξεκινήσει η λειτουργία.
- (2) Πιέστε το πλήκτρο MODE, για να επιλέξετε τη λειτουργία COOL, HEAT, FAN και να ελέγξετε εάν η λειτουργία είναι κανονική ή όχι.

◆ Επισημάνσεις για τα φίλτρα

Οδηγίες Εγκατάστασης

1. Σηκώστε την πρόσοψη προς τα πάνω όπως υποδεικνύουν τα βέλη. Εντωμεταξύ κρατήστε και τραβήξτε με δύναμη την πρόσοψη από τις δύο οπές της για να την αφαιρέσετε. Στην συνέχεια τραβήξτε το φίλτρο αέρα προς τα κάτω για να το αφαιρέσετε. (εικόνα α)

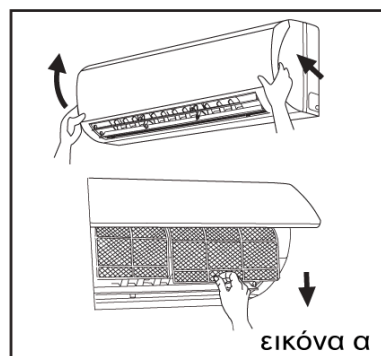

2. Τοποθετήστε τα πρόσθετα φίλτρα (εικόνα β) επάνω στο φίλτρο αέρα (όπως φαίνεται στην εικόνα). Εάν δεν μπορούν να τοποθετηθούν επάνω στο φίλτρο αέρα, τότε τοποθετήστε τα εσωτερικά επάνω στην πρόσοψη. (εικόνα γ)

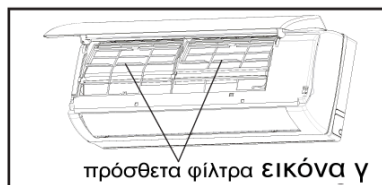
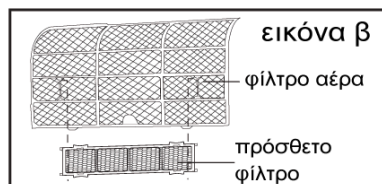

3. Τοποθετήστε την πρόσοψη και κλείστε την καλά. (εικόνα δ)

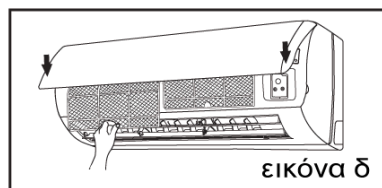

Καθαρισμός Φίλτρων

Αφαιρέστε τα πρόσθετα φίλτρα πριν από τον καθαρισμό και εγκαταστήστε τα ξανά μετά τον καθαρισμό, σύμφωνα με τις οδηγίες εγκατάστασης.

Δώστε ιδιαίτερη προσοχή στο αντιμικροβιακό φίλτρο το οποίο δεν μπορεί να καθαριστεί με νερό, ενώ το φίλτρο ενεργού άνθρακα, μπορεί, αλλά δεν μπορείτε να τρίψετε με βούρτσα ή κάποιο σκληρό αντικείμενο.

Στεγνώστε τα πρόσθετα φίλτρα αφήνοντας τα να στεγνώσουν στο ήλιο μετά τον καθαρισμό. Μην τα σκουπίσετε.

Διάρκεια Ζωής Φίλτρων

Το αντιμικροβιακό φίλτρο έχει συνήθως διάρκεια ζωής ένα χρόνο υπό κανονικές συνθήκες. Όσο για ασημί φίλτρο, η διάρκεια ζωής του τελειώνει όταν η επιφάνεια του γίνεται μαύρη (πράσινο).